

°DAICHI

Интеллектуальные системы кондиционирования

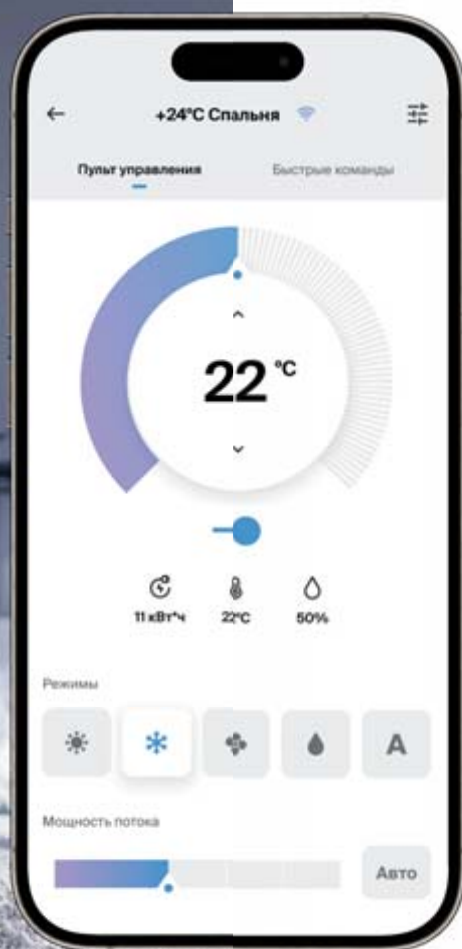
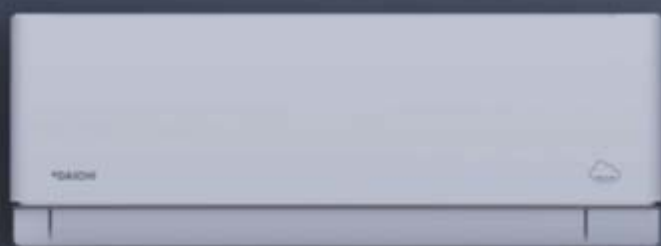

daichi-aircon.com

Содержание

О компании	3
Бренд Daichi	4
Технологии	6
Приложение Daichi Comfort.....	8
Интеллектуальная система сервисной поддержки ..	10
Облачная экосистема.....	12
Облачный кондиционер – комфорт в один клик	14
Преимущества Облачного кондиционера	16

НАСТЕННЫЕ СПЛИТ-СИСТЕМЫ

Облачные кондиционеры

Настенный тип, ALPHA 3	24
Настенный тип, ALPHA 2	26
Настенный тип, ALPHA / BETA / EPSILON	28
Облачный очиститель воздуха, DCH-200	30

Тепловые насосы «воздух – воздух»

Тепловой насос, настенный тип, EVOLUTION	32
Тепловой насос, настенный тип, UNIQUE	34
Тепловой насос, настенный тип, SIBERIA	36

Инверторные кондиционеры

Настенный тип, AIR Inverter	38
Настенный тип, MIRACLE Inverter	40
Настенный тип, ICE 2 Inverter	42
Настенный тип, O₂ Inverter	44
Настенный тип, ALPINE Inverter	46

Классические кондиционеры

Настенный тип, AIR	48
Настенный тип, MIRACLE	50
Настенный тип, ICE	52
Настенный тип, EVEREST	54
Сводная таблица режимов и функций.....	56
Монтажные данные и схемы электрического подключения.....	58
Монтажные комплекты.....	72

МУЛЬТИ-СПЛИТ-СИСТЕМЫ

Мульти-сплит-система DF_A2(3,4,5)M	75
Возможные комбинации наружных и внутренних блоков	77
Внутренние блоки для мульти-сплит-систем	79

Сводная таблица режимов и функций	81
Монтажные данные и схемы электрического подключения	82

КОНДИЦИОНЕРЫ СЕРИИ CITY LINE 2

Кассетный тип 600×600	86
Кассетный тип	88
Канальный тип средненапорный	90
Канальный тип высоконапорный	92
Универсальный тип	94
Сводная таблица режимов и функций	96
Монтажные данные и схемы электрического подключения	97

ТЕХНОЛОГИЧЕСКОЕ ОХЛАЖДЕНИЕ

Система технологического охлаждения DFT	101
Настенный тип	102
Универсальный тип	104
Кассетный тип.....	106
Канальный тип средненапорный	108
Сводная таблица режимов и функций.....	110
Основные функции согласователя работы кондиционеров CPK-DE 01.....	110

ПУЛЬТЫ ДИСТАНЦИОННОГО УПРАВЛЕНИЯ

Пульты ДУ для сплит- и мульти-сплит-систем, кондиционеров серии City Line	112
Пульты ДУ для кондиционеров серии DFT.....	118
Согласователь работы кондиционеров (CPK).....	119

ОБЛАЧНЫЕ СИСТЕМЫ УПРАВЛЕНИЯ

Пульты с Wi-Fi-управлением	121
Wi-Fi-контроллеры для настенных сплит- и мульти-сплит-систем	128
Wi-Fi-контроллеры для полупромышленных систем	129
Управление системами VRF через смартфон или ПК	130
Контроллеры централизованного управления	131
Режимы и функции кондиционеров Daichi	134
Обозначение моделей	137
Номенклатура климатической техники Daichi	138



OD

О компании

Компания «Даичи» – один из ведущих дистрибьюторов климатической техники и систем вентиляции в России. Более 25 лет компания поставляет в Россию климатическое оборудование: бытовые и полупромышленные кондиционеры, системы VRF, чиллеры и фанкойлы, увлажнители, вентиляционные системы и отопительные приборы.

23

филиала в России и СНГ

92

сервисных центра

№1

в России
в сегменте VRF

700

специалистов работают
в компании

150

инженеров создают
климат будущего

R&D

разрабатываем собственные
решения для климата

Почему выбирают нас

официальный дистрибьютор

портал для бизнеса

программы лояльности

оптовый интернет-магазин

онлайн-обучение

мероприятия для дилеров

маркетинговая и техническая поддержка

О бренде

XXI век – это век технологий и информации, когда сложные задачи можно решить одним щелчком мыши: совершить покупку, провести финансовую операцию, найти информацию, сделать фото, тут же отправить его другому человеку.

Климатическая техника Daichi – это комфортная среда «в один клик»

Внедрение IoT технологий в климатические системы Daichi позволили их сделать по-настоящему умными устройствами. Мониторинг актуальной информации, мгновенное реагирование на команды, запоминание предпочтений пользователя – сложные алгоритмы, которые с техникой Daichi легко переводятся на язык комфорта.



°DAICHI

Облачные решения



Бренд Daichi – лидер в инновационных технологиях климатической техники. Облачные решения Daichi являются ярким примером того, как технологии могут улучшить нашу жизнь, делая ее более комфортной и эффективной. Все серверы Daichi находятся на территории РФ, что обеспечивает надежность связи и высокую скорость работы.

Широкая товарная линейка



Daichi предлагает широкий ассортимент климатической техники высокого качества, включая кондиционеры, вентиляционные системы, увлажнители, обогреватели и другие решения для создания комфортной атмосферы в помещениях.

Инновационные устройства



Контроллеры Daichi могут превратить простой кондиционер в современное интеллектуальное устройство, добавляя ему уникальные функции, основанные на предпочтениях пользователя. С ними пульт управления будет всегда в вашем смартфоне.

Цифровые сервисы



Цифровые сервисы позволяют анализировать потребности пользователей и управлять климатическим оборудованием для создания идеальной атмосферы внутри помещения. Постоянный мониторинг обеспечивает эффективную, безопасную и надежную работу.



Технологии

Daichi идет в ногу со временем и предлагает актуальные решения для рынка и потребителей. В оборудовании применены наиболее современные технологии, включая инверторные компрессоры, которые обеспечивают высокую эффективность при меньших затратах энергии. Оборудование Daichi использует прогрессивный хладагент R-32: этот фреон делает использование кондиционеров более безопасным для природы. Также в арсенале Daichi разнообразные опции, нестандартные аксессуары, Wi-Fi-управление и технологии работы в необычных условиях, в том числе при низких температурах.



Full DC Inverter

В кондиционерах Daichi используются передовые инверторные технологии, которые позволяют не только создать максимально тихий и комфортный кондиционер, но и сделать его максимально энергоэффективным.



Хладагент R-32

R-32 — энергоэффективный и безопасный для окружающей среды хладагент с низким потенциалом глобального потепления.



Работа при низких температурах

Кондиционеры с технологией Heat-Pump работоспособны при низких температурах наружного воздуха. Температурный диапазон эффективной работы от -30 до 24°C на обогрев, от -15 до 50°C на охлаждение.



Мультисистема

DC-инверторная мультисистема предназначена для обработки воздуха сразу в нескольких помещениях. В одной мультисистеме можно комбинировать до 5 различных типов внутренних блоков в зависимости от назначения системы.



Технологическое охлаждение DFT

Система Daichi DFT создана на базе инверторных технологий и обеспечивает высокую точность поддержания температуры на уровне прецизионной техники: длины трасс до 70 метров и перепады высот до 30 метров; широкий диапазон рабочих температур от -40 до 48°C .

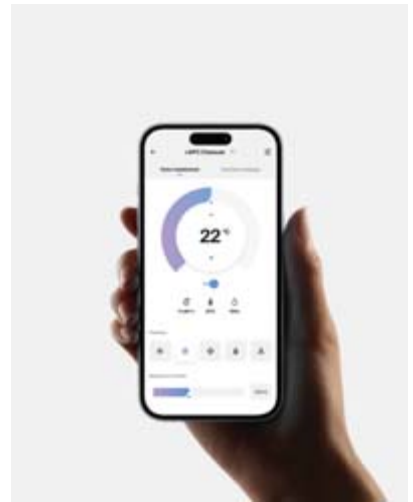

Wi-Fi-управление

Удаленное онлайн-управление через приложение Daichi Comfort на смартфоне или ПК.

Daichi Comfort

Мобильное приложение для удаленного управления климатическим оборудованием. При установке контроллера в систему кондиционирования, смартфон или ноутбук с приложением Daichi Comfort становится интеллектуальным пультом для климатического оборудования, установленного дома, в офисе или на предприятии.

Daichi Comfort превращает любой кондиционер в оборудование премиум-класса.



1-е место в номинации
«Лучшее применение IoT»



Доступно в App Store, Google Play и на ПК

App Store является товарным знаком Apple Inc.
Google Play и логотип Google Play являются товарными знаками
корпорации Google LLC.

Загрузить в
Google Play

Загрузить в
App Store

Доступно на
ПК и планшетах

Сохраняйте любимые режимы работы в быстрые команды

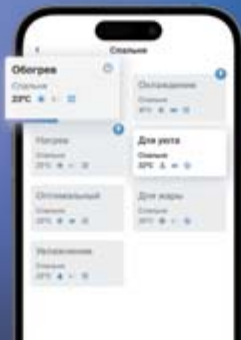

Устанавливайте расписания или таймер для автоматической работы



Управляйте по геолокации для идеального климата к возвращению домой

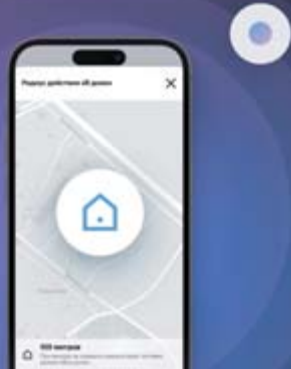

Управляйте голосом

с популярными голосовыми помощниками



Включи кондиционер

Как скажешь!

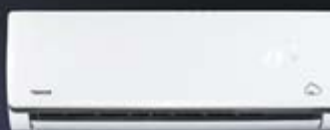
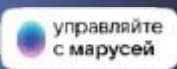

Разделите климат с близкими благодаря системе управления правами доступа



Используйте умные функции

«Комфортный сон», режим тишины и групповые команды

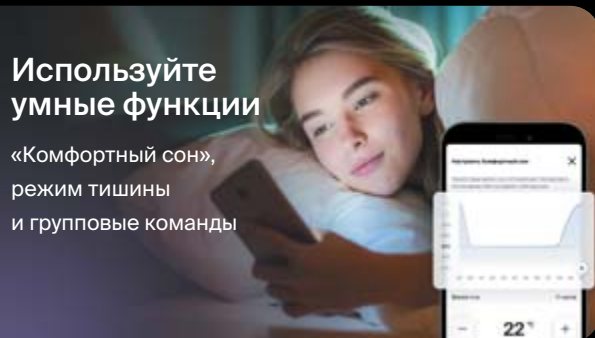

Управляйте всей климатической техникой в доме из одного приложения

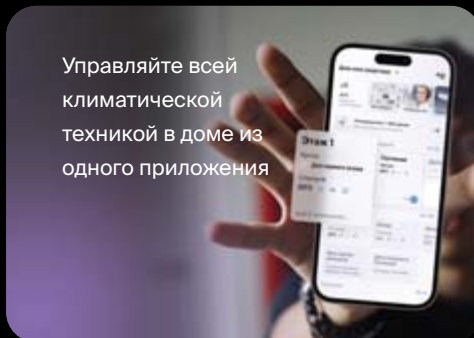

Узнай больше о приложении в видеоролике

Приложение Daichi Comfort поддерживает все виды климатического оборудования:

Сплит-системы

Мульти-сплит-системы

Полупромышленное оборудование

Системы VRF

Фанкойлы

Увлажнители

Очистители

более
30
брендов

Установите Wi-Fi-контроллер и управляйте в Daichi Comfort!

Контроллеры Daichi совместимы более чем с 30 популярными брендами кондиционеров. Проверьте совместимость вашего устройства на сайте daichicloud.ru/split-lineup



°D | климат онлайн

Интеллектуальная система сервисной поддержки, которая делает обслуживание кондиционера простым, а владение им — более комфортным



Онлайн-мониторинг работы кондиционера 24/7



Специалист предупредит в случае неполадок и предложит варианты решения

Доступно по годовой подписке

Обслуживание и регламентные работы оплачиваются по прейскуранту



Центр диагностики

Рекомендации



Время для очистки фильтра!



Время для ТО!



Может провести диагностику?!



Время обработки



климат онлайн

Услуги активны до 25.06.23



Ошибка датчика температуры испарителя кондиционера
Температура испарителя выходит за пределы допустимого диапазона



Недостаточный уровень фреона

Возможно, требуется дозаправка фреоном и проверка герметичности холодильного контура



Неисправность в блоке питания

Неисправность блока питания или сработала защита от перегрузки по току

Подробнее на сайте
aircon-wifi.ru/climatonline



«Климат Онлайн» – подписка на дистанционный мониторинг параметров работы оборудования

Благодаря круглосуточному мониторингу и подключению к службе технической поддержки клиенты, а также сервисные службы владельцев объектов смогут в режиме реального времени получать информацию о техническом состоянии климатического оборудования.

Для некоторых моделей набор функций «Климат Онлайн» расширен и включает учет энергопотребления, считывание параметров работы наружного и внутреннего блоков, что позволяет предупреждать возможную поломку оборудования, а также отслеживать температуру и влажность в помещении*.

Как работает сервис

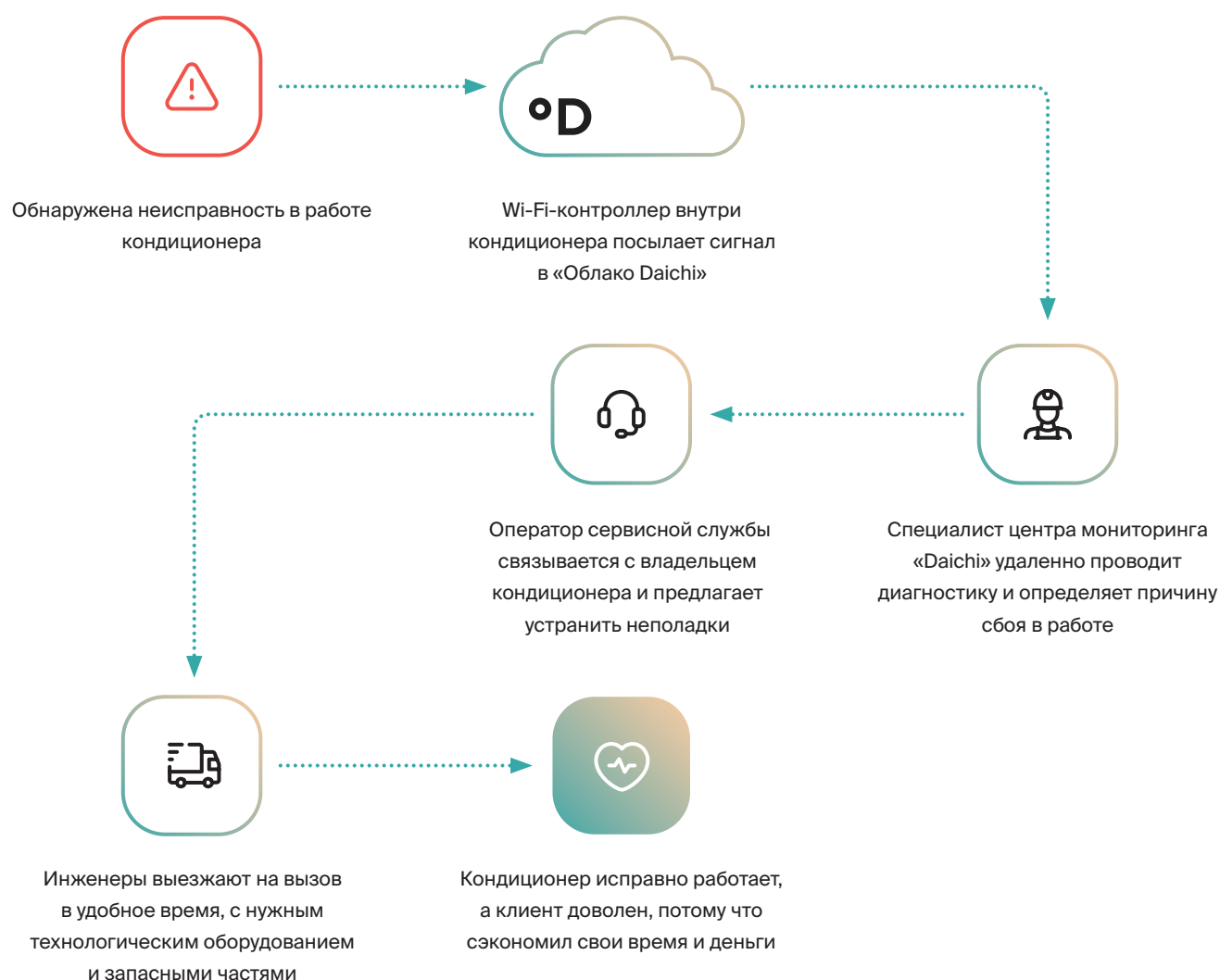

Обслуживающие организации могут выбрать два варианта подписки на «Климат Онлайн»: получать информацию о состоянии кондиционера от компании «Даичи» или вести мониторинг объекта самостоятельно в личном кабинете.

* Доступно для Облачного кондиционера Alpha 3 и контроллеров серии CTRL с дополнительными датчиками.

Облачная экосистема

«Экосистема Daichi» – это набор сервисов и оборудования, позволяющих создать интуитивную интеллектуальную гибкую систему управления микроклиматом в помещении на базе устройств Daichi.

Облачная экосистема с каждым годом пополняется все новыми климатическими устройствами, подключенными к облачным сервисам Daichi. Серверы «Облака Daichi» находятся на территории РФ, что обеспечивает быстрый отклик и бесперебойную работу.

Центральные контроллеры
Для VRF-систем



Контроллеры
Для полупромышленных и промышленных систем



Контроллеры
Для бытовых систем



Облачные кондиционеры

С мобильным управлением и сервисом «Климат Онлайн»



PPD

Система учета и распределения электроэнергии для промышленных систем



°D | климат онлайн

Климат онлайн

Дистанционный мониторинг параметров оборудования 24/7



Модуль для управления фанкойлами



Настенные пульта

С сенсорным дисплеем, для всех систем



Облачный очиститель воздуха



Daichi Comfort WEB

Приложение для управления через браузер



Daichi Comfort App

Приложение для управления со смартфона

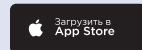

Техническая инфраструктура

- База данных
- Облачный сервер
- Программный комплекс, обеспечивающий работу встроенных интеллектуальных функций



Комфорт в 1 клик

Умный кондиционер с удаленным управлением со смартфона или ПК, интеллектуальными сценариями, выгодными условиями оплаты и поддержкой голосовых помощников.



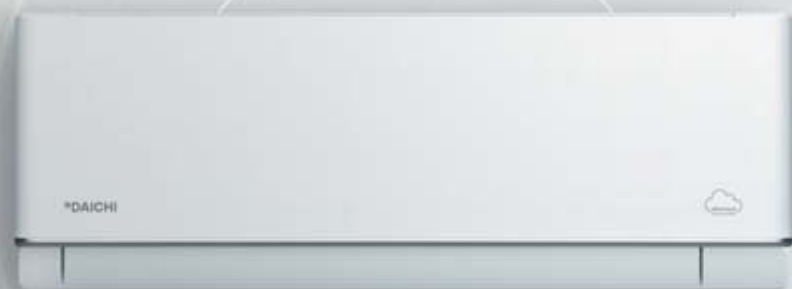

Включи кондиционер

Как скажешь!



управляйте
с марусей

Работает
с Алисой





Управляй так, как хочешь ты, с приложением Daichi Comfort

С приложением Daichi Comfort Облачный кондиционер обеспечит идеальный климат и поможет подобрать подходящий сценарий управления

Загрузить в
Google Play

Загрузить в
App Store

Доступно на
ПК и планшетах

Облачный — значит легкий в эксплуатации

благодаря мобильному управлению

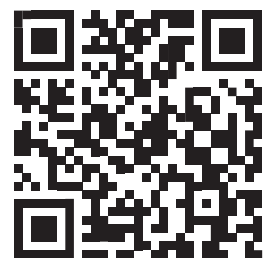

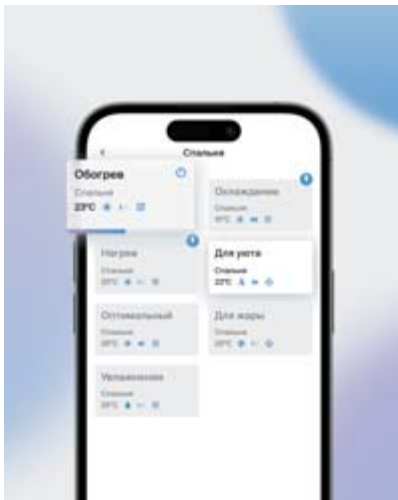

Быстрые команды

Создавайте и сохраняйте различные режимы работы кондиционера



Таймер и расписания

Настраивайте автоматическую работу устройства по времени, чтобы кондиционер заботился о вас сам

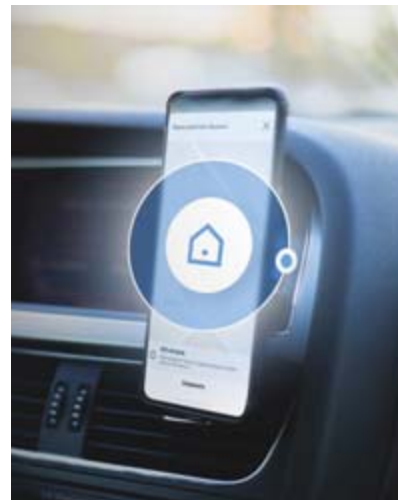

Работа по геолокации

Настройте включение кондиционера при приближении к дому, чтобы получить идеальный климат к вашему приходу

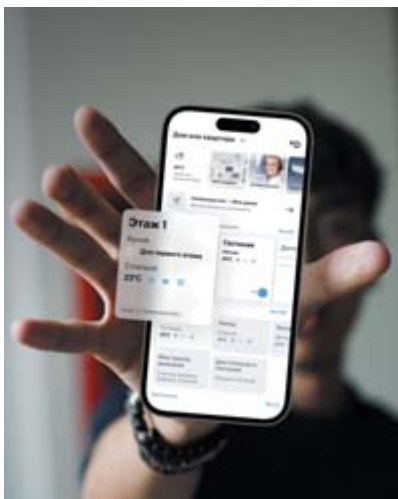

Много кондиционеров — одно приложение

Одно мобильное приложение может контролировать все объекты и помещения, в которых установлен кондиционер



На связи даже без Интернета

Облачным кондиционером можно управлять со смартфона с помощью Bluetooth-подключения. При отключении домашней сети устройство продолжит работать. Достаточно наличия мобильного Интернета в смартфоне.

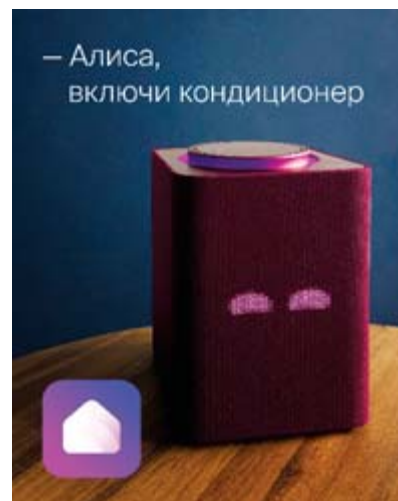

Интеграция в «Умный дом»

Облачный кондиционер можно добавить и в сторонние приложения, например, «Умный дом» от Яндекс

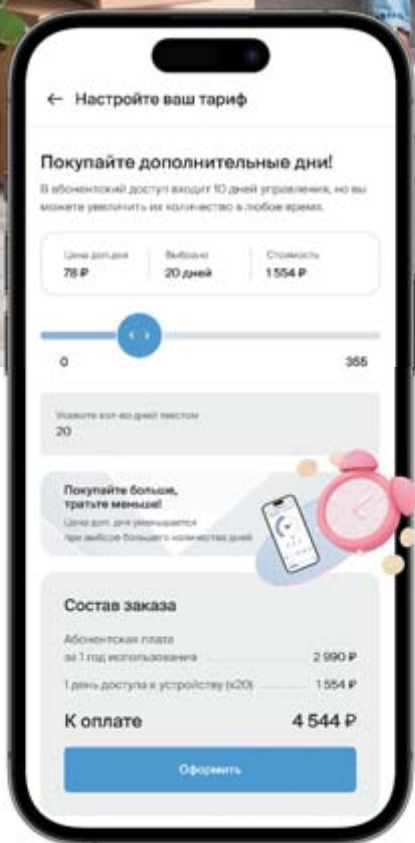

Разумная цена для любого бюджета

Мы сделали так, чтобы покупка Облачного кондиционера была такой же легкой и современной, как и управление им.

Вы можете выгодно приобрести Облачный кондиционер, выбрав удобный вариант подписки.

**Облачный — значит легкий
и доступный**
благодаря разным вариантам подписки



5 лет гарантии

Безлимитный доступ к Облачному сервису

- 1 Покупаете оборудование в собственность.
- 2 Управляете со смартфона и получаете все преимущества Облачного сервиса без дополнительных оплат на весь срок жизни кондиционера.

Годовая подписка

- 1 Оплачиваете первоначальный взнос чуть больше половины стоимости кондиционера.
- 2 Управляете со смартфона и получаете все преимущества Облачного сервиса.
- 3 Со 2-го года эксплуатации кондиционера оплачиваете годовую подписку или бессрочный доступ.

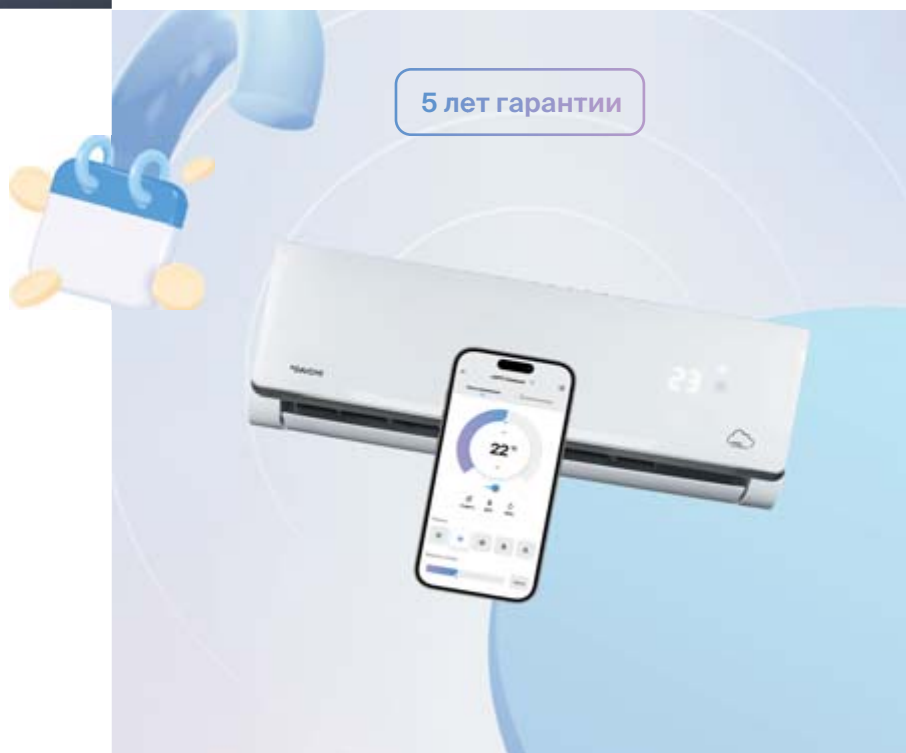

5 лет гарантии

Бесплатные запчасти



Индивидуальная тарификация

- 1 Вы не платите за кондиционер, оплачиваете только монтаж.
- 2 Затем в соответствии с выбранным тарифным планом оплачиваете дни работы кондиционера.
- 3 Управляете со смартфона и получаете все преимущества Облачного сервиса.
- 4 В случае поломки кондиционера DAICHI, вам предоставят бесплатные запчасти в течение всего срока абонентского договора.



°D | климат онлайн

Благодаря встроенному Wi-Fi-контроллеру Облачный кондиционер подключен к службе дистанционного мониторинга «Даичи».



Облако Daichi



Инженерный центр

Наличие подключения к службе дистанционного мониторинга позволяет предоставлять расширенную гарантию* на Облачные кондиционеры.

* Зависит от выбранной модели подписки.

Облачный — значит легкий в обслуживании

благодаря дистанционной онлайн-диагностике

Передовые облачные решения для систем кондиционирования

Wi-Fi-контроллер Daichi — это один из ключевых элементов Облачного кондиционера и Экосистемы Daichi, позволяющий подключить оборудование различных брендов к экосистеме, оценить удобство мобильного управления и забыть о проблемах с обслуживанием благодаря круглосуточному мониторингу параметров работы кондиционера.

Компания «Даичи» обновила линейку контроллеров и выпустила устройства нового поколения CTRL-AC. Появилась возможность подключать дополнительные датчики для мониторинга параметров оборудования и воздуха в помещении, а также возможность управлять кондиционером локально через Bluetooth-соединение при отсутствии подключения к сети Интернет.

Теперь, чтобы узнать фактическую температуру и влажность воздуха в помещении, нужно всего лишь открыть приложение Daichi Comfort. Это позволит более точно настраивать параметры работы.

Кроме этого, компания разработала настенные Wi-Fi-пульта с сенсорным экраном, которые позволяют подключить к мобильному управлению внутренние блоки как бытовых, так и полупромышленных и промышленных систем кондиционирования.

Подробнее на сайте aircon-wifi.ru



Wi-Fi контроллеры

Бытовые и мульти-сплит-системы

CTRL-AC-S-31 **NEW**
CTRL-AC-S-32 **NEW**
DW21-B
DW22-B

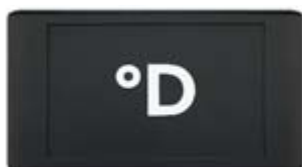

Wi-Fi контроллеры

Полупромышленные кондиционеры

CTRL-AC-LF-CN-3 **NEW**
CTRL-AC-LF-DA-3 **NEW**
DW12-BL
DW21-BL



Контроллеры централизованного управления

Многозональные системы

DCM-NET-01
DCM-BMS-01



Настенный пульт

Бытовые, полупромышленные и VRF-системы

DC60W
DC70W **NEW**



Модульный пульт с Wi-Fi

Бытовые, полупромышленные, VRF-системы, фанкойлы

REM-VLSF-C **NEW**
REM-VLSF-D **NEW**



Модуль релейного управления

Для связи фанкойлов и настенных пультов

R-01 **NEW**



Настенные СПЛИТ-СИСТЕМЫ

Настенные сплит-системы являются одним из самых популярных типов кондиционеров благодаря своей эффективности, надежности и простоте установки. Они могут использоваться как в жилых, так и в коммерческих помещениях.

Третья генерация Облачного кондиционера

α₃



Здоровье. Комфорт. Надежность

Удаленное управление

Возможность управлять со смартфона или ПК из любой точки мира.

Управление по Bluetooth

Возможность управлять основными функциями кондиционера без подключения к сети Интернет через Bluetooth-соединение со смартфона.

Контроль влажности (опция)

Датчик влажности активирует режим осушения помещения в кондиционере или проинформирует о необходимости включения увлажнителя воздуха (отдельное устройство).

Тихая работа

Управление индикацией и звуком.

Забота о здоровье

Многоступенчатая очистка воздуха на страже здорового климата у вас дома.

Анализ энергопотребления (опция)

Датчик энергопотребления позволяет точно рассчитать эксплуатационные затраты и выбрать оптимальный режим работы.

Датчики температуры (опция)

Датчики температуры во внутреннем и наружном блоках позволяют отслеживать температуру в помещении и на улице в режиме реального времени.

Хладагент R-32

R-32 – энергоэффективный и безопасный для окружающей среды хладагент.



Листовка



Инструкция



Daichi Comfort
Доступно в App Store,
Google Play и на ПК.



- Сплит-система
- Настенный тип
- Облачный кондиционер
- R-32
- NEW

Комплект поставки

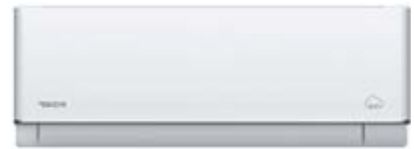

A20AVQR3



A20FVR3

Дополнительное оборудование



Монтажный комплект
МК3(5)-1(2)



Пульт управления
°D-BT

°D КЛИМАТ
ОНЛАЙН

Alpha 3

Облачный кондиционер последнего поколения в новом дизайне комплексно заботится о качестве воздуха в помещении и позволяет точно настроить оптимальные параметры работы. Многоуровневая система фильтрации очистит воздух от вредных примесей и бактерий. Опциональные диагностические датчики позволят точно измерять и контролировать потребление электроэнергии, а также уровень влажности воздуха. Встроенный сервис «Климат Онлайн» позаботится о долговечной работе.

20

25

35

50



Удаленное управление из любой точки мира

Возможность управлять кондиционером через Интернет из любой точки мира в приложении Daichi Comfort.



Диагностические датчики (опция)

Расширение возможностей диагностики кондиционера, контроль потребления электроэнергии, комплексный мониторинг состояния воздуха в помещении.



Сценарии управления и быстрые команды

Включайте кондиционеры в одной или нескольких комнатах со своими настройками одним касанием.



Бесплатный «Климат Онлайн»

Доступ к сервису онлайн-мониторинга «Климат Онлайн» включен в стоимость устройства.



Bluetooth-управление

Управление основными функциями кондиционера через Bluetooth-соединение в случае, если интернет-соединение временно недоступно.



Работа с голосовыми помощниками

Алиса (Яндекс), Маруся (VK), Салют (Сбер).



Комбинированный фильтр «Здоровье»

Фильтр включает в себя биофильтр, фильтр с ионами серебра и катехиновый фильтр, обеззараживает воздух, разрушает клетки бактерий и деактивирует вредные вещества.



Электростатический фильтр

Задерживает и уничтожает бактерии и вирусы.



Управление по геолокации

Кондиционер автоматически включится при приближении и отключится при удалении пользователя на заданное расстояние.

Технические характеристики

Внутренний блок		A20AVQR3		A25AVQR3		A35AVQR3		A50AVQR3	
Наружный блок		A20FVR3		A25FVR3		A35FVR3		A50FVR3	
Производительность	Охлаждение	кВт	2.1	2.55	3.6	5.8			
	Нагрев	кВт	2.2	2.6	3.8	5.9			
Электропитание	Однофазное	В, Гц, Ф	230, 50, 1	230, 50, 1	230, 50, 1	230, 50, 1			
Потребляемая мощность	Охлаждение	кВт	0.65	0.79	1.06	1.81			
	Нагрев	кВт	0.59	0.72	1.02	1.59			
Энергоэффективность / Класс	Охлаждение (EER)		3.21 / A	3.21 / A	3.41 / A	3.21 / A			
	Нагрев (COP)		3.71 / A	3.61 / A	3.71 / A	3.71 / A			
Расход воздуха (макс.)	Внутренний блок	м³/ч	450	500	600	900			
Интенсивность осушки воздуха	Среднее значение	л/ч	1	1.3	1.4	2			
Уровень шума (выс./сред./низ./тих.)	Внутренний блок	дБ(А)	34/32/30/22	35/32/30/23	36/33/31/25	44/40/37/31			
	Наружный блок	мм	700×265×190	700×265×190	805×290×200	975×320×220			
Габариты (Ш×В×Г)	Внутренний блок	мм	696×432×256	696×432×256	696×432×256	800×553×275			
	Наружный блок	мм	7.1	7.3	9.2	11.6			
Вес	Внутренний блок	кг	20.9	22.4	26	35.5			
	Наружный блок	кг	R-32 / 0.38	R-32 / 0.56	R-32 / 0.68	R-32 / 1.03			
Хладагент	Тип/заправка	кг	6.35	6.35	6.35	6.35			
	Диаметр для жидкости	мм	9.52	9.52	9.52	12.7			
Трубопровод хладагента	Диаметр для газа	мм	15	15	15	25			
	Длина между блоками	м	10	10	10	15			
	Перепад между блоками	м	18~43	18~43	18~43	18~43			
Диапазон рабочих температур	Охлаждение	°C	-7~24	-7~24	-7~24	-7~24			
	Нагрев	°C							
Пульт управления	Беспроводной (опция)		°D-BT	°D-BT	°D-BT	°D-BT			
	Проводной (опция)		REM-VLSF-C	REM-VLSF-C	REM-VLSF-C	REM-VLSF-C			



- Сплит-система
- Настенный тип
- Облачный кондиционер
- R-410A

Комплект поставки



A25AVQ2



A25FV2

Дополнительное оборудование



Монтажный комплект
МКЗ(5)-1(2)



Пульт управления
°D-ВТ



Листовка



Инструкция



Daichi Comfort
Доступно в App Store,
Google Play и на ПК.



Alpha 2

Облачный кондиционер с возможностью удаленного управления со смартфона или ПК, а в случае отсутствия интернет-соединения через Bluetooth.

Alpha 2 – устройство нового поколения, предусматривающее новый уровень комфорта, когда кондиционер понимает пользователя с полуслова (голосовое управление) или даже без слов (управление по геолокации, таймеры и расписания работы). Освободите руки от пульта и впусите в свою жизнь новые технологии!

20

25

35

50



Удаленное управление из любой точки мира

Возможность управлять кондиционером через Интернет из любой точки мира в приложении Daichi Comfort.



Bluetooth-управление

Управление основными функциями кондиционера через Bluetooth-соединение в случае, если интернет-соединение временно недоступно.

A

Энергоэффективность класса «А»

Кондиционер данного класса потребляет минимум электроэнергии.



Воздушный фильтр

Эффективно задерживает тополиный пух, шерсть животных, пыль.



Управление по геолокации

Кондиционер автоматически включится при приближении и отключится при удалении пользователя на заданное расстояние.



Работа с голосовыми помощниками

Алиса (Яндекс), Маруся (VK), Салют (Сбер).



Многопользовательский доступ

Несколько мобильных устройств (например, смартфоны членов семьи) могут управлять одним и тем же помещением.



Планирование режима работы кондиционера на неделю

Возможность автоматизации работы устройства на каждый день недели.



Бесплатный «Климат Онлайн»

Доступ к сервису онлайн-мониторинга «Климат Онлайн» включен в стоимость устройства.

Технические характеристики

Внутренний блок		A20AVQ2		A25AVQ2		A35AVQ2		A50AVQ2		
Наружный блок		A20FV2		A25FV2		A35FV2		A50FV2		
Производительность	Охлаждение	кВт	2.1	2.5	3.3	5.1				
	Нагрев	кВт	2.1	2.5	3.3	5.1				
Электропитание	Однофазное	В, Гц, Ф	230, 50, 1		230, 50, 1		230, 50, 1		230, 50, 1	
Потребляемая мощность	Охлаждение	кВт	0.65	0.78	1.02	1.59				
	Нагрев	кВт	0.58	0.69	0.91	1.41				
Энергоэффективность / Класс	Охлаждение (EER)		3.21 / A		3.22 / A		3.21 / A			
	Нагрев (COP)		3.62 / A		3.61 / A		3.61 / A			
Расход воздуха (макс.)	Внутренний блок	м³/ч	450	500	600	900				
Интенсивность осушки воздуха	Среднее значение	л/ч	0.6	0.8	1.2	1.8				
Уровень шума (выс./сред./низ./тих.)	Внутренний блок	дБ(А)	34/32/30/22		35/32/30/23		37/34/32/27		44/40/37/31	
	Наружный блок	мм	708×263×190		708×263×190		865×290×200		1008×318×225	
Габариты (Ш×В×Г)	Внутренний блок	мм	696×432×256		696×432×256		696×432×256		780×540×245	
	Наружный блок	мм	7.3		7.3		9.4		13	
Вес	Внутренний блок	кг	22		25.6		27		35.2	
	Наружный блок	кг	R-410A / 0.45		R-410A / 0.60		R-410A / 0.73		R-410A / 1.30	
Хладагент	Тип/заправка	кг	6.35		6.35		6.35		6.35	
	Диаметр для жидкости	мм	9.52		9.52		9.52		12.7	
Трубопровод хладагента	Диаметр для газа	мм	15		15		15		25	
	Длина между блоками	м	10		10		10		15	
	Перепад между блоками	м	18~43		18~43		18~43		18~43	
Диапазон рабочих температур	Охлаждение	°C	-7~24		-7~24		-7~24		-7~24	
	Нагрев	°C	°D-BT		°D-BT		°D-BT		°D-BT	
Пульт управления	Беспроводной (опция)		REM-VLSF-C		REM-VLSF-C		REM-VLSF-C		REM-VLSF-C	
	Проводной (опция)									



Листовка



Инструкция



Daichi Comfort
Доступно в App Store,
Google Play и на ПК.



Сплит-система Настенный тип
Облачный кондиционер R-410A

Комплект поставки*



A35AVQ1_UNL_A



B35AVQ1_UNL_A



E35AVQ1_UNL_A



E35FV1_UNL_A



Пульт управления
°D-H

Дополнительное оборудование



Монтажный комплект
МКЗ(5)-1(2)

Alpha / Beta / Epsilon

РАБОТАЕТ БЕЗ АКТИВАЦИИ

Первый в России Облачный кондиционер. Технологии облачного управления, доступные каждому. Сплит-система, открывающая функции приложения Daichi Comfort и сервис удаленного мониторинга «Климат Онлайн» на безлимитной основе. Удаленное управление с многопользовательским доступом, управление по геолокации и работа с голосовыми помощниками – современный подход к комфортному микроклимату в помещении.

20

25

35

50



Удаленное управление из любой точки мира

Возможность управлять кондиционером через Интернет из любой точки мира в приложении Daichi Comfort.



Активированный кондиционер

Безлимитное управление с пульта дистанционного управления «из коробки».

A

Энергоэффективность класса «А»

Кондиционер данного класса потребляет минимум электроэнергии.



Воздушный фильтр

Эффективно задерживает тополиный пух, шерсть животных, пыль.



Управление по геолокации

Кондиционер автоматически включится при приближении и отключится при удалении пользователя на заданное расстояние.



Работа с голосовыми помощниками

Алиса (Яндекс), Маруся (VK), Салют (Сбер).



Многопользовательский доступ

Несколько мобильных устройств (например, смартфоны членов семьи) могут управлять одним и тем же помещением.



Сценарии управления и быстрые команды

Включайте кондиционеры в одной или нескольких комнатах со своими настройками одним касанием.



Бесплатный «Климат Онлайн»

Доступ к сервису онлайн-мониторинга «Климат Онлайн» включен в стоимость устройства.

Технические характеристики

Внутренний блок			A(B,E)20AVQ1_UNL_A	A(B,E)25AVQ1_UNL_A	A(B,E)35AVQ1_UNL_A	A(B,E)50AVQ1_UNL_A
Наружный блок			A(B,E)20FV1_UNL_A	A(B,E)25FV1_UNL_A	A(B,E)35FV1_UNL_A	A(B,E)50FV1_UNL_A
Производительность	Охлаждение	кВт	2.1	2.5	3.3	5.1
	Нагрев	кВт	2.1	2.5	3.3	5.1
Электропитание	Однофазное	В, Гц, Ф	230, 50, 1	230, 50, 1	230, 50, 1	230, 50, 1
Потребляемая мощность	Охлаждение	кВт	0.65	0.78	1.02	1.59
	Нагрев	кВт	0.58	0.69	0.91	1.41
Энергоэффективность / Класс	Охлаждение (EER)		3.21 / A	3.21 / A	3.22 / A	3.21 / A
	Нагрев (COP)		3.62 / A	3.61 / A	3.61 / A	3.61 / A
Расход воздуха (макс.)	Внутренний блок	м³/ч	450	500	600	900
Интенсивность осушки воздуха	Среднее значение	л/ч	0.6	0.8	1.2	1.8
Уровень шума (выс./сред./низ./тих.)	Внутренний блок	дБ(А)	34/32/30/22	35/32/30/23	37/34/32/27	44/40/37/31
	Наружный блок					
Габариты (Ш×В×Г)	Внутренний блок	мм	708×263×190	708×263×190	865×290×200	1008×318×225
	Наружный блок	мм	696×432×256	696×432×256	696×432×256	780×540×245
Вес	Внутренний блок	кг	7.3	7.3	9.4	13
	Наружный блок	кг	22	25.6	27	35.2
Хладагент	Тип/заправка	кг	R-410A / 0.45	R-410A / 0.60	R-410A / 0.73	R-410A / 1.30
Трубопровод хладагента	Диаметр для жидкости	мм	6.35	6.35	6.35	6.35
	Диаметр для газа	мм	9.52	9.52	9.52	12.7
	Длина между блоками	м	15	15	15	25
	Перепад между блоками	м	10	10	10	15
Диапазон рабочих температур	Охлаждение	°С	18~43	18~43	18~43	18~43
	Нагрев	°С	-7~24	-7~24	-7~24	-7~24
Пульт управления	Беспроводной (в комплекте)		°D-H	°D-H	°D-H	°D-H



Листовка



Инструкция

Очиститель воздуха

Облачное устройство

Комплект поставки



DCH-200



Встроенный
Wi-Fi-контроллер

°D КЛИМАТ
ОНЛАЙН

Доступен в 2024 году

Облачный очиститель воздуха

Облачный очиститель воздуха комплексно заботится о качестве воздуха в помещении. Комбинированный фильтр: префильтр – увеличивает срок работы фильтров тонкой очистки; HEPA13 – очищает от мелкой пыли, пыльцы, спор и бактерий; угольный фильтр – очищает от выхлопных газов, а датчики PM2.5, температуры и влажности позволяют контролировать качество воздуха.



Удаленное управление из любой точки мира

Возможность управлять очистителем через Интернет из любой точки мира в приложении Daichi Comfort.



Высокоэффективный HEPA-фильтр

HEPA-фильтр большой площади задерживает пыль и пыльцу, бактерии, микроорганизмы, споры грибков, пылевых клещей, шерсть.



Высокая производительность

Производительность очистки воздуха – 200 м³/час.



Ионизатор воздуха

Увеличивает количество ионизированных молекул воздуха для создания комфортного состояния и улучшения самочувствия.



Угольный фильтр

Эффективно поглощает дым и устраняет запахи.



Интеграция с другими устройствами

Очиститель может быть интегрирован в умные сценарии с другими облачными устройствами через приложение Daichi Comfort.



Два варианта монтажа

Возможность напольной установки и настенного монтажа устройства.



Удобное обслуживание

Моющаяся лицевая панель и быстросъемный фильтр.



Компактные размеры

Очиститель не занимает много места и обладает мобильностью при напольной установке.

Моющаяся лицевая панель и быстросъемный фильтр

Информативный дисплей

Комбинированный фильтр большой площади



Монтажная пластина для крепления на стену

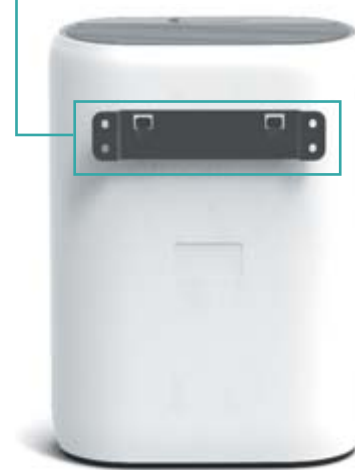

Технические характеристики

Модель	DCH-200		
Рекомендуемая площадь помещения	м²		25-30
Производительность	м³/ч		208
Электропитание	Однофазное	В, Гц, Ф	230, 50, 1
Мощность		Вт	32
Габариты (Ш×В×Г)	Внутренний блок	мм	342×444×194
Вес	Внутренний блок	кг	3.8



- Сплит-система
- Настенный тип
- Тепловой насос
- R-32
- Full DC Inverter

Комплект поставки



EVO25AVQS1R



EVO25FVS1R



DRC20

Дополнительное оборудование



Монтажный комплект
МК3-1(3)
МК5-1(3)



Wi-Fi-контроллер
DW21/22-B
CTRL-AC-S-31/32



Листовка



Инструкция



Могу больше с Wi-Fi
Совместим с контроллером Daichi

Evolution (-30°C)

Тепловой насос типа «воздух – воздух» EVOLUTION специально адаптирован для работы в условиях низких температур от -30°C при работе на обогрев, от -18°C при работе на охлаждение.

Передовые технологии очистки воздуха и функция 3D-распределения воздушного потока позволяют EVOLUTION сохранять здоровый микроклимат внутри помещения даже при экстремальных температурах наружного воздуха.

25

35

50

70



Охлаждение и обогрев при низких температурах

Стабильная работа на обогрев от -30 до 24 °C и на охлаждение от -18 до 52 °C.



Генератор холодной плазмы

Оказывает комплексное воздействие на состав воздуха, очищая его от бактерий, вирусов и пыли.



Подогрев поддона наружного блока

Эффективный отвод конденсата при работе в условиях отрицательных температур.

A++

Энергоэффективность класса «A++»

Наивысшая сезонная энергоэффективность «A++» обеспечивает значительное снижение годового энергопотребления.



Теплообменник увеличенного объема

Теплообменник наружного блока в двух- и трехрядной конфигурации обеспечивает заявленные параметры работы при различных температурных условиях.



3D-распределение воздушного потока

Автоматическое качание горизонтальных и вертикальных жалюзи обеспечивает равномерное кондиционирование пространства.



FULL DC Inverter

Передовые инверторные технологии позволяют плавно регулировать заданную температуру наиболее энергоэффективным способом.



Компрессор двухступенчатого сжатия

Обеспечивает необходимое давление и температуру хладагента для стабильной работы при экстремально низких температурах.



Wi-Fi-управление (опция)*

Кондиционером можно управлять удаленно со смартфона или ПК через приложение Daichi Comfort.

Технические характеристики

Внутренний блок			EVO25AVQS1R	EVO35AVQS1R	EVO50AVQS1R	EVO70AVQS1R
Наружный блок			EVO25FVS1R	EVO35FVS1R	EVO50FVS1R	EVO70FVS1R
Производительность	Охлаждение	кВт	2.70 (0.70~4.90)	3.53 (0.80~5.00)	5.30 (1.20~7.20)	7.03 (2.00~9.00)
	Нагрев	кВт	3.50 (0.70~6.20)	4.20 (0.80~6.60)	6.20 (1.20~9.20)	7.03 (2.00~9.50)
Электропитание	Однофазное	В, Гц, Ф	220~240, 50, 1	220~240, 50, 1	220~240, 50, 1	220~240, 50, 1
Потребляемая мощность	Охлаждение	кВт	0.58 (0.75~1.50)	0.84 (0.80~1.90)	1.18 (0.35~2.50)	1.85 (0.45~3.70)
	Нагрев	кВт	0.80 (0.13~2.40)	1.00 (0.15~2.50)	1.45 (0.35~3.20)	1.75 (0.38~3.80)
Сезонная энергоэффективность / Класс	Охлаждение (SEER)		7.80 / A++	7.60 / A++	7.50 / A++	6.50 / A+
	Нагрев (SCOP)		4.70 / A++	4.60 / A++	4.40 / A+	4.10 / A+
Энергоэффективность / Класс	Охлаждение (EER)		4.66 / A	4.20 / A	4.49 / A	3.80 / A
	Нагрев (COP)		4.38 / A	4.20 / A	4.27 / A	4.00 / A
Годовое энергопотребление	Среднее значение	кВт·ч	290	420	590	925
Расход воздуха (макс.~мин.)	Внутренний блок	м³/ч	680~320	680~390	1200~600	1200~750
Уровень шума (выс.~низ.)	Внутренний блок	дБ(А)	41~25	42~25	46~32	50~35
Габариты (Ш×В×Г)	Внутренний блок	мм	889×294×212	889×294×212	1122×329×247	1122×329×247
	Наружный блок	мм	899×596×378	899×596×378	980×790×427	980×790×427
Вес	Внутренний блок	кг	11	11	16.5	16.5
	Наружный блок	кг	42	44.5	61	65
Хладагент	Тип/заправка	кг	R-32 / 0.87	R-32 / 0.95	R-32 / 1.5	R-32 / 2
Трубопровод хладагента	Диаметр для жидкости	мм	6.35	6.35	6.35	6.35
	Диаметр для газа	мм	9.52	9.52	15.9	15.9
	Длина между блоками	м	15	15	40	50
	Перепад между блоками	м	10	10	20	30
Диапазон рабочих температур	Охлаждение	°C	-18~52	-18~52	-18~52	-18~52
	Нагрев	°C	-30~24	-30~24	-30~24	-30~24



Листовка



Инструкция



Могу больше с Wi-Fi
Контроллер Daichi в комплекте

- Сплит-система
- Настенный тип
- Тепловой насос
- R-32
- NEW
- Full DC Inverter
- Серый цвет

Комплект поставки



UNI25AVQS1R



UNI25FVS1R



Wi-Fi-контроллер
DW23-B



DRC50

Дополнительное оборудование



Монтажный комплект
МК3-1(2)
МК5-1(2)

Unique (-25°C)

Тепловой насос типа «воздух – воздух» серии UNIQUE – эффективное решение в дизайнерском корпусе. Внутренний блок с глянцевой серебристой лицевой панелью украсит любое помещение, продвинутая система фильтрации обеспечит высокое качество воздуха, а наружный блок с подогревом поддона и увеличенной теплообменной поверхностью обеспечит стабильную работу на обогрев при наружной температуре от -25°C.

25

35



Охлаждение и обогрев при низких температурах

Стабильная работа на обогрев от -25 до 24 °C и на охлаждение от -20 до 43 °C.



Wi-Fi-контроллер в комплекте

Удаленное управление со смартфона или ПК через приложение Daichi Comfort: голосовое управление, настраиваемые таймеры и расписания, управление по геолокации.



Подогрев поддона наружного блока

Эффективный отвод конденсата при работе в условиях отрицательных температур.

A+++

Энергоэффективность класса «A+++»

Наивысшая сезонная энергоэффективность «A+++» обеспечивает значительное снижение годового энергопотребления.



Электростатический фильтр

Задерживает и уничтожает бактерии и вирусы.



Очень тихий

За счет особого строения вентилятора внутренний блок работает с минимальным уровнем шума.



Дизайнерское решение

Изящные линии блока серого цвета дополняет глянцевая серебристая лицевая панель.



Комбинированный фильтр «Здоровье»

Фильтр включает в себя биофильтр, фильтр с ионами серебра и катехиновый фильтр, обеззараживает воздух, разрушает клетки бактерий и деактивирует вредные вещества.



3D-распределение воздушного потока

Автоматическое качание горизонтальных и вертикальных жалюзи обеспечивает равномерное кондиционирование пространства.

Технические характеристики

Внутренний блок		UNI25AVQS1R		UNI35AVQS1R	
Наружный блок		UNI25FVS1R		UNI35FVS1R	
Производительность	Охлаждение	кВт	2.80 (0.80~3.20)	3.80 (1.00~4.00)	
	Нагрев	кВт	3.45 (0.8~4.2)	4.50 (1.0~5.2)	
Электропитание	Однофазное	В, Гц, Ф	220~240, 50, 1	220~240, 50, 1	
Потребляемая мощность	Охлаждение	кВт	0.65 (0.2~1.5)	0.88 (0.3~1.5)	
	Нагрев	кВт	0.80 (0.3~1.6)	1.10 (0.5~1.6)	
Сезонная энергоэффективность / Класс	Охлаждение (SEER)		9.2 / A+++	9.2 / A+++	
	Нагрев (SCOP)		5.0 / A++	5.0 / A++	
Энергоэффективность / Класс	Охлаждение (EER)		4.30 / A	4.30 / A	
	Нагрев (COP)		4.30 / A	4.10 / A	
Годовое энергопотребление	Среднее значение	кВт·ч	325	440	
Расход воздуха (макс.~мин.)	Внутренний блок	м³/ч	600	650	
Уровень шума (выс.~низ.)	Внутренний блок	дБ(А)	38~25	39~26	
Габариты (Ш×В×Г)	Внутренний блок	мм	856×300×197	856×300×197	
	Наружный блок	мм	800×553×275	800×553×275	
Вес	Внутренний блок	кг	9.5	9.5	
	Наружный блок	кг	27.6	30	
Хладагент	Тип/заправка	кг	R-32 / 0.63	R-32 / 0.78	
Трубопровод хладагента	Диаметр для жидкости	мм	6.35	6.35	
	Диаметр для газа	мм	9.52	9.52	
	Длина между блоками	м	20	20	
	Перепад между блоками	м	10	10	
Диапазон рабочих температур	Охлаждение	°C	-20~43	-20~43	
	Нагрев	°C	-25~24	-25~24	



- Сплит-система
- Настенный тип
- Тепловой насос
- R-32
- Full DC Inverter

Комплект поставки



SIB25AVQS1R



SIB25FVS1R



DRC21

Дополнительное оборудование



Монтажный комплект
МК3-1(2)
МК5-1(2)



Wi-Fi-контроллер
DW21/22-B
CTRL-AC-S-31/32



Листовка



Инструкция



Могу больше с Wi-Fi
Совместим с контроллером Daichi

Siberia (-25 °C)

Тепловой насос типа «воздух – воздух» серии SIBERIA – надежный помощник для обогрева и охлаждения помещения в условиях низких наружных температур от -25 °C при работе на обогрев, от -15 °C при работе на охлаждение.

Технологичный наружный блок с подогревом поддона и электронно-расширительным вентилем. Функциональный внутренний блок с функцией «Дежурный режим 8 °C» и режимом «Локальный комфорт» обеспечит комфорт круглый год.

25

35

50

70



Охлаждение и обогрев при низких температурах

Стабильная работа на обогрев от -25 до 30 °С и на охлаждение от -15 до 50 °С.

A++

Энергоэффективность класса «A++»

Наивысшая сезонная энергоэффективность «A++» обеспечивает значительное снижение годового энергопотребления.



Подогрев поддона наружного блока

Эффективный отвод конденсата при работе в условиях отрицательных температур.



FULL DC Inverter

Передовые инверторные технологии позволяют плавно регулировать заданную температуру наиболее энергоэффективным способом.



Wi-Fi-управление (опция)

Кондиционером можно управлять удаленно со смартфона или ПК через приложение Daichi Comfort.



Встроенный электронно-расширительный вентиль (ЭРВ)*

За счет электронно-расширительного вентиля заданная температура поддерживается с прецизионной точностью.



Дежурный режим 8 °С

Во время вашего отсутствия в помещении будет стабильно поддерживаться температура выше 8 °С для предотвращения заморозки помещения.



Локальный комфорт

Заданная температура поддерживается в месте расположения пульта дистанционного управления.



Режим «Standby»

Режим ожидания «Standby» характеризуется низким потреблением электроэнергии (~1 Вт).

Технические характеристики

Внутренний блок			SIB25AVQS1R	SIB35AVQS1R	SIB50AVQS1R	SIB70AVQS1R
Наружный блок			SIB25FVS1R	SIB35FVS1R	SIB50FVS1R	SIB70FVS1R
Производительность	Охлаждение	кВт	2.70 (0.80~3.80)	3.51 (0.90~4.40)	5.20 (1.00~6.10)	7.10 (2.00~8.85)
	Нагрев	кВт	3.00 (0.90~4.25)	3.81 (0.90~4.70)	5.60 (1.10~6.60)	7.80 (1.80~9.45)
Электропитание	Однофазное	В, Гц, Ф	220~240, 50, 1	220~240, 50, 1	220~240, 50, 1	220~240, 50, 1
Потребляемая мощность	Охлаждение	кВт	0.69 (0.10~1.30)	0.96 (0.22~1.40)	1.57 (0.10~2.35)	2.03 (0.45~2.90)
	Нагрев	кВт	0.70 (0.15~1.40)	0.95 (0.22~1.55)	1.43 (0.18~2.40)	2.00 (0.35~3.00)
Сезонная энергоэффективность / Класс	Охлаждение (SEER)		7.50 / A++	7.10 / A++	7.10 / A++	7.00 / A++
	Нагрев (SCOP)		4.20 / A+	4.10 / A+	4.20 / A+	4.20 / A+
Энергоэффективность / Класс	Охлаждение (EER)		3.88 / A	3.64 / A	3.29 / A	3.50 / A
	Нагрев (COP)		4.28 / A	3.99 / A	3.90 / A	3.90 / A
Годовое энергопотребление	Среднее значение	кВт·ч	347.5	481	788	1015
Расход воздуха (макс.~мин.)	Внутренний блок	м³/ч	610~390	700~360	850~460	1250~800
Уровень шума (выс.~низ.)	Внутренний блок	дБ(А)	38~25	42~25	44~30	48~33
Габариты (Ш×В×Г)	Внутренний блок	мм	894×291×211	894×291×211	1017×304×221	1135×328×247
	Наружный блок	мм	732×555×330	732×555×330	802×555×350	958×660×402
Вес	Внутренний блок	кг	11	11	13.5	16.5
	Наружный блок	кг	23.5	24.5	30.5	41.5
Хладагент	Тип/заправка	кг	R-32 / 0.53	R-32 / 0.57	R-32 / 0.82	R-32 / 1.5
Трубопровод хладагента	Диаметр для жидкости	мм	6.35	6.35	6.35	6.35
	Диаметр для газа	мм	9.52	9.52	12.7	15.9
	Длина между блоками	м	15	15	25	25
	Перепад между блоками	м	10	10	10	10
Диапазон рабочих температур	Охлаждение	°С	-15~50	-15~50	-15~50	-15~50
	Нагрев	°С	-25~30	-25~30	-25~30	-25~30

* Доступно для всех типоразмеров, кроме SIB25AVQS1R.



Листовка



Инструкция



Могу больше с Wi-Fi
Совместим с контроллером Daichi

Сплит-система

Настенный тип

Full DC Inverter

R-32

Комплект поставки



AIR25AVQS1R-1



AIR25FVS1R-1

DRC15

Дополнительное оборудование



Монтажный комплект
МК3-1(2)
МК5-1(2)



Wi-Fi-контроллер
DW21/22-B
CTRL-AC-S-31/32

Air inverter

Сплит-система AIR INVERTER – это непревзойденное качество воздуха и минималистичный дизайн. Функциональный внутренний блок оснащен УФ-лампой, биполярным ионизатором воздуха, а также комбинированным фильтром «Здоровье», а технологичный наружный блок обеспечивает стабильную работу кондиционера на охлаждение при наружной температуре от -15°C и на обогрев – от -20°C.

25

35

50

60



Дизайнерское решение

Минималистичный дизайн корпуса внутреннего блока из белого матового пластика.



Энергоэффективность класса «A++»

Наивысшая сезонная энергоэффективность «A++» обеспечивает значительное снижение годового энергопотребления.



Широкий диапазон рабочих температур

Стабильная работа на обогрев от -20 до 30 °C и на охлаждение от -15 до 53 °C.



Комбинированный фильтр «Здоровье»

Фильтр включает в себя биофильтр, фильтр с ионами серебра и катехиновый фильтр, обеззараживает воздух, разрушает клетки бактерий и деактивирует вредные вещества.



Быстросъемный фильтр

Воздушный фильтр расположен в верхней части внутреннего блока, что позволяет осуществить быструю очистку.



Ультрафиолетовая лампа

Встроенная УФ-лампа предотвращает развитие бактерий на узлах внутреннего блока и обеззараживает воздух.



Биполярный ионизатор воздуха

Увеличивает количество ионизированных молекул воздуха для создания комфортного состояния и улучшения самочувствия.



Эффект бриза

Запатентованная технология для достижения эффекта бриза благодаря оригинальной перфорации вертикальных жалюзи.



3D-распределение воздушного потока

Автоматическое качание горизонтальных и вертикальных жалюзи обеспечивает равномерное кондиционирование пространства.

Технические характеристики

Внутренний блок		AIR25AVQS1R-1		AIR35AVQS1R-1		AIR50AVQS1R-1		AIR60AVQS1R-1	
Наружный блок		AIR25FVS1R-1		AIR35FVS1R-1		AIR50FVS1R-1		AIR60FVS1R-1	
Производительность	Охлаждение	кВт	2.60 (0.94~3.30)	3.40 (1.00~3.77)	5.10 (1.25~5.90)	6.84 (1.83~7.82)			
	Нагрев	кВт	2.63 (0.94~3.36)	3.42 (1.00~3.81)	5.13 (1.25~6.08)	7.05 (1.85~7.96)			
Электропитание	Однофазное	В, Гц, Ф	220~240, 50, 1	220~240, 50, 1	220~240, 50, 1	220~240, 50, 1			
Потребляемая мощность	Охлаждение	кВт	0.83 (0.24~1.38)	1.05 (0.29~1.50)	1.57 (0.33~2.35)	2.10 (0.41~2.80)			
	Нагрев	кВт	0.77 (0.24~1.55)	0.92 (0.29~1.73)	1.38 (0.34~2.55)	1.90 (0.42~3.00)			
Сезонная энергоэффективность / Класс	Охлаждение (SEER)		6.1 / A++	6.1 / A++	6.1 / A++	6.5 / A++			
	Нагрев (SCOP)		4.0 / A+	4.0 / A+	4.0 / A+	4.0 / A+			
Энергоэффективность / Класс	Охлаждение (EER)		3.15 / B	3.24 / A	3.24 / A	3.24 / A			
	Нагрев (COP)		3.42 / B	3.71 / A	3.71 / A	3.71 / A			
Расход воздуха (макс.)	Внутренний блок	м³/ч	560	560	820	1100			
Уровень шума (выс.-низ.)	Внутренний блок	дБ(А)	41~22	41~22	43~27	47~31			
Габариты (Ш×В×Г)	Внутренний блок	мм	790×275×192	790×275×192	920×306×195	1100×333×222			
	Наружный блок	мм	712×459×276	777×498×290	853×602×349	920×699×380			
Вес	Внутренний блок	кг	8	8.5	11	14			
	Наружный блок	кг	22	24	35	40			
Хладагент	Тип/заправка	кг	R-32 / 0.49	R-32 / 0.57	R-32 / 1	R-32 / 1.11			
Трубопровод хладагента	Диаметр для жидкости	мм	6.35	6.35	6.35	6.35			
	Диаметр для газа	мм	9.52	9.52	9.52	12.7			
	Длина между блоками	м	25	25	25	25			
	Перепад между блоками	м	10	10	10	10			
Диапазон рабочих температур	Охлаждение	°C	-15~53	-15~53	-15~53	-15~53			
	Нагрев	°C	-20~30	-20~30	-20~30	-20~30			



Листовка



Инструкция



Могу больше с Wi-Fi

Совместим с контроллером Daichi

Сплит-система

Настенный тип

Full DC Inverter

R-32

NEW

Комплект поставки



MIR25AVQS1R

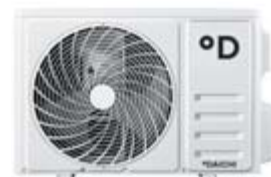

MIR25FVS1R



DRC35

Дополнительное оборудование



Монтажный комплект
MK3-1(2)
MK5-1(2)



Wi-Fi-контроллер
DW21/22-B
CTRL-AC-S-31/32

Miracle inverter

Дизайнерская сплит-система серии MIRACLE INVERTER создана для ценителей бескомпромиссного комфорта и элегантных интерьерных решений. Внутренний блок черного цвета с зеркальной лицевой панелью оснащен быстросъемным фильтром и функцией 3D-распределения воздушного потока. Технологичный наружный блок обеспечивает стабильную работу на обогрев при температуре от -20°C и на охлаждение при температуре за окном от -15°C .

25

35

50

70



Дизайнерское решение

Черный матовый корпус в компактном исполнении дополнен зеркальной лицевой панелью.

A++

Энергоэффективность класса «A++»

Наивысшая сезонная энергоэффективность «A++» обеспечивает значительное снижение годового энергопотребления.



Широкий диапазон рабочих температур

Стабильная работа на обогрев от -20 до 30 °C и на охлаждение от -15 до 53 °C.



FULL DC Inverter

Передовые инверторные технологии позволяют плавно регулировать заданную температуру наиболее энергоэффективным способом.



Быстросъемный фильтр

Воздушный фильтр расположен в верхней части внутреннего блока, что позволяет осуществить быструю очистку.



Фильтр с ионами серебра

Нейтрализует действие аллергенов и микроорганизмов.



Wi-Fi-управление (опция)

Кондиционером можно управлять удаленно со смартфона или ПК через приложение Daichi Comfort.



Бесшумный режим работы

Установка минимального уровня шума внутреннего блока от 22 дБ(А) для спокойного отдыха.



3D-распределение воздушного потока

Автоматическое качание горизонтальных и вертикальных жалюзи обеспечивает равномерное кондиционирование пространства.

Технические характеристики

Внутренний блок			MIR25AVQS1R	MIR35AVQS1R	MIR50AVQS1R	MIR70AVQS1R
Наружный блок			MIR25FVS1R	MIR35FVS1R	MIR50FVS1R	MIR70FVS1R
Производительность	Охлаждение	кВт	2.60 (0.94~3.30)	3.40 (1.00~3.77)	5.10 (1.25~5.90)	6.84 (1.83~7.82)
	Нагрев	кВт	2.63 (0.94~3.36)	3.42 (1.00~3.81)	5.13 (1.25~6.08)	7.05 (1.85~7.96)
Электропитание	Однофазное	В, Гц, Ф	220~240, 50, 1	220~240, 50, 1	220~240, 50, 1	220~240, 50, 1
Потребляемая мощность	Охлаждение	кВт	0.83 (0.24~1.38)	1.13 (0.29~1.38)	1.57 (0.33~2.35)	2.10 (0.41~2.80)
	Нагрев	кВт	0.77 (0.24~1.55)	1.01 (0.29~1.72)	1.38 (0.34~2.55)	1.90 (0.42~3.00)
Сезонная энергоэффективность / Класс	Охлаждение (SEER)		6.1 / A++	6.1 / A++	6.1 / A++	6.5 / A++
	Нагрев (SCOP)		4.0 / A+	4.0 / A+	4.0 / A+	4.0 / A+
Энергоэффективность / Класс	Охлаждение (EER)		3.15 / B	3.01 / B	3.24 / A	3.24 / A
	Нагрев (COP)		3.42 / B	3.40 / C	3.71 / A	3.71 / A
Годовое энергопотребление	Среднее значение	кВт·ч	415	565	785	1049
Расход воздуха (макс.~мин.)	Внутренний блок	м³/ч	560	560	820	1100
Уровень шума (выс.~низ.)	Внутренний блок	дБ(А)	41~22	41~22	43~27	47~31
Габариты (Ш×В×Г)	Внутренний блок	мм	790×275×192	790×275×192	920×306×195	1100×333×222
	Наружный блок	мм	712×459×276	777×498×290	853×602×349	920×699×380
Вес	Внутренний блок	кг	8	8	11	14
	Наружный блок	кг	22	22	35	40
Хладагент	Тип/заправка	кг	R-32 / 0.49	R-32 / 0.57	R-32 / 1	R-32 / 1.11
Трубопровод хладагента	Диаметр для жидкости	мм	6.35	6.35	6.35	6.35
	Диаметр для газа	мм	9.52	9.52	9.52	12.7
	Длина между блоками	м	25	25	25	25
	Перепад между блоками	м	10	10	10	10
Диапазон рабочих температур	Охлаждение	°C	-15~53	-15~53	-15~53	-15~53
	Нагрев	°C	-20~30	-20~30	-20~30	-20~30



- Сплит-система
- Настенный тип
- DC Inverter
- R-32
- NEW

Комплект поставки



ICE20AVQS1R-2

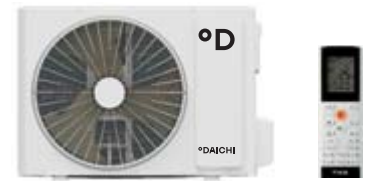

ICE20FVS1R-2

DRC21

Дополнительное оборудование



Монтажный комплект
МК3-1(2)
МК5-1(2)

Ice 2 inverter

Сплит-система ICE 2 INVERTER – надежное инверторное решение для охлаждения и обогрева пространства при наружной температуре от -15 °С. Минималистичный дизайн внутреннего блока станет украшением любого помещения. Продуманная конструкция, высококачественные компоненты, современные технологии обеспечивают надежную и бесперебойную работу системы.

- 20
- 25
- 35
- 50
- 70

A++**Энергоэффективность класса «A++»**

Высокая сезонная энергоэффективность «A++» обеспечивает значительное снижение годового энергопотребления.

Широкий диапазон рабочих температур

Стабильная работа на охлаждение от -15 до 43 °C и на обогрев от -15 до 24 °C.

**Дежурный режим 8 °C**

Во время вашего отсутствия в помещении будет стабильно поддерживаться температура выше 8 °C для предотвращения замерзания помещения.

**Подготовка к теплomu старту**

В режиме обогрева вентилятор внутреннего блока включается только после прогрева теплообменника внутреннего блока.

**Локальный комфорт**

Заданная температура поддерживается в месте расположения пульта дистанционного управления.

**Устойчивость к перепадам напряжения**

Кондиционер надежно работает при колебаниях напряжения электросети от 198 до 264 В.

**Режим «Standby»**

Режим ожидания «Standby» характеризуется низким потреблением электроэнергии (~1 Вт).

**Функция «Комфортный сон»**

Ее использование предотвращает переохлаждение или перегрев спящего человека.

**Режим «Турбо»**

Для быстрого охлаждения или обогрева помещения компрессор и вентилятор внутреннего блока работают на максимальных оборотах.

Технические характеристики

Внутренний блок			ICE20AVQS1R-2	ICE25AVQS1R-2	ICE35AVQS1R-2	ICE50AVQS1R-2	ICE70AVQS1R-2
Наружный блок			ICE20FVS1R-2	ICE25FVS1R-2	ICE35FVS1R-2	ICE50FVS1R-2	ICE70FVS1R-2
Производительность	Охлаждение	кВт	2.22 (0.30~2.85)	2.50 (0.50~3.25)	3.20 (0.90~3.70)	4.60 (1.00~5.40)	6.20 (1.80~6.90)
	Нагрев	кВт	2.40 (0.60~2.90)	2.80 (0.50~3.70)	3.40 (0.90~4.10)	5.20 (0.75~5.80)	6.50 (1.3~7.91)
Электропитание	Однофазное	В, Гц, Ф	220~240, 50, 1	220~240, 50, 1	220~240, 50, 1	220~240, 50, 1	220~240, 50, 1
Потребляемая мощность	Охлаждение	кВт	0.59 (0.08~1.10)	0.68 (0.15~1.30)	0.93 (0.22~1.30)	1.35 (0.15~1.90)	1.79 (0.45~2.30)
	Нагрев	кВт	0.59 (0.13~1.30)	0.73 (0.14~1.50)	0.87 (0.22~1.50)	1.33 (0.16~1.90)	1.65 (0.45~2.30)
Сезонная энергоэффективность / Класс	Охлаждение (SEER)		6.6 / A++	6.6 / A++	6.5 / A++	7.2 / A++	6.8 / A++
	Нагрев (SCOP)		4.0 / A+	4.1 / A+	4.1 / A+	4.0 / A+	4.0 / A+
Энергоэффективность / Класс	Охлаждение (EER)		3.73 / A	3.68 / A	3.43 / A	3.40 / A	3.47 / A
	Нагрев (COP)		4.07 / A	3.84 / A	3.90 / A	3.90 / A	3.95 / A
Годовое энергопотребление	Среднее значение	кВт·ч	295	340	465	675	895
Расход воздуха (макс.~мин.)	Внутренний блок	м³/ч	500	500	650	1000	1050
Уровень шума (выс.~низ.)	Внутренний блок	дБ(А)	39~22	38~21	42~23	47~28	50~32
Габариты (Ш×В×Г)	Внутренний блок	мм	735×260×190	735×260×190	867×276×206	943×333×246	978×333×248
	Наружный блок	мм	710×450×293	732×555×330	732×555×330	732×555×330	873×555×376
Вес	Внутренний блок	кг	7.5	7.5	9.5	13	14
	Наружный блок	кг	21	24.5	25	27.5	36.5
Хладагент	Тип/заправка	кг	R-32 / 0.45	R-32 / 0.48	R-32 / 0.59	R-32 / 0.77	R-32 / 1.21
Трубопровод хладагента	Диаметр для жидкости	мм	6.35	6.35	6.35	6.35	6.35
	Диаметр для газа	мм	9.52	9.52	9.52	9.52	12.7
	Длина между блоками	м	15	15	20	25	25
	Перепад между блоками	м	10	10	10	10	10
Диапазон рабочих температур	Охлаждение	°C	-15~43	-15~43	-15~43	-15~43	-15~43
	Нагрев	°C	-15~24	-15~24	-15~24	-15~24	-15~24



- Сплит-система
- Настенный тип
- DC Inverter
- R-32

Комплект поставки



O225AVQS1R-1

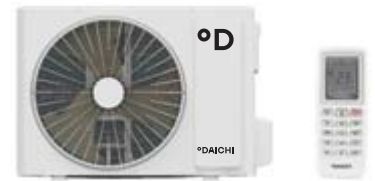

O225FVS1R-1

DRC01

Дополнительное оборудование



Монтажный комплект
MK3-1(2)
MK5-1(2)

Wi-Fi-контроллер
DW21/22-B
CTRL-AC-S-31/32

Программа предзаказа



Листовка



Инструкция

Могу больше с Wi-Fi
Совместим с контроллером Daichi

O₂ inverter

Сплит-система O2 INVERTER – функциональное и надежное инверторное решение для охлаждения и обогрева пространства при наружной температуре от -15°C. Дежурный режим 8°C, режим «Локальный комфорт» и функция теплого старта обеспечат комфортный микроклимат в помещении при минимальном потреблении электроэнергии.

25

35

50

70

A



Энергоэффективность класса «А»

Высокая энергоэффективность обеспечивает значительное снижение годового энергопотребления.

Широкий диапазон рабочих температур

Стабильная работа на охлаждение от -15 до 43 °C и на обогрев от -15 до 24 °C.



Дежурный режим 8 °C

Во время вашего отсутствия в помещении будет стабильно поддерживаться температура выше 8 °C для предотвращения замерзания помещения.



Оптимальное оттаивание

Размораживание наружного блока длится строго необходимое время без снижения уровня комфорта в режиме обогрева.



Локальный комфорт

Заданная температура поддерживается в месте расположения пульта дистанционного управления.



Режим «Турбо»

Для быстрого охлаждения или обогрева помещения компрессор и вентилятор внутреннего блока работают на максимальных оборотах.



Автоматический перезапуск

Автоматический перезапуск после устранения сбоя энергоснабжения.



Функция «Комфортный сон»

Ее использование предотвращает переохлаждение или перегрев спящего человека.



Wi-Fi-управление (опция)

Кондиционером можно управлять удаленно со смартфона или ПК через приложение Daichi Comfort.

Технические характеристики

Внутренний блок			O220AVQS1R-1	O225AVQS1R-1	O235AVQS1R-1	O250AVQS1R-1	O260AVQS1R-1
Наружный блок			O220FVS1R-1	O225FVS1R-1	O235FVS1R-1	O250FVS1R-1	O260FVS1R-1
Производительность	Охлаждение	кВт	2.20 (0.40~2.96)	2.50 (0.40~3.37)	3.20 (0.90~3.70)	4.60 (1.00~5.30)	6.20 (1.78~6.50)
	Нагрев	кВт	2.40 (0.50~3.40)	2.80 (0.52~3.78)	3.40 (0.90~4.00)	5.20 (1.00~5.65)	6.50 (1.30~7.00)
Электропитание	Однофазное	В, Гц, Ф	220~240, 50, 1	220~240, 50, 1	220~240, 50, 1	220~240, 50, 1	220~240, 50, 1
Потребляемая мощность	Охлаждение	кВт	0.68 (0.20~0.98)	0.78 (0.20~1.15)	1.08 (0.22~1.40)	1.35 (0.42~1.80)	1.92 (0.45~2.30)
	Нагрев	кВт	0.65 (0.20~1.23)	0.78 (0.20~1.32)	0.91 (0.22~1.55)	1.34 (0.42~1.90)	1.69 (0.45~2.20)
Энергоэффективность / Класс	Охлаждение (EER)		3.45 / A	3.40 / A	3.23 / A	3.39 / A	3.21 / A
	Нагрев (COP)		3.85 / A	3.65 / A	3.81 / A	3.88 / A	3.65 / A
Годовое энергопотребление	Среднее значение	кВт·ч	340	390	540	675	960
Расход воздуха (макс.~мин.)	Внутренний блок	м³/ч	520~290	520~290	590~280	850~500	850~550
Уровень шума (выс.~низ.)	Внутренний блок	дБ(А)	40~27	40~24	41~24	44~31	49~34
Габариты (Ш×В×Г)	Внутренний блок	мм	744×256×185	744×256×185	819×256×185	1013×307×221	1013×307×221
	Наружный блок	мм	710×450×293	710×450×293	732×555×330	732×555×330	873×555×376
Вес	Внутренний блок	кг	8	8	8.5	13.5	13.5
	Наружный блок	кг	21	24.5	25	26.5	36.5
Хладагент	Тип/заправка	кг	R-32 / 0.45	R-32 / 0.50	R-32 / 0.39	R-32 / 0.75	R-32 / 1.00
Трубопровод хладагента	Диаметр для жидкости	мм	6.35	6.35	6.35	6.35	6.35
	Диаметр для газа	мм	9.52	9.52	9.52	9.52	12.7
	Длина между блоками	м	15	15	15	25	25
	Перепад между блоками	м	10	10	10	10	10
Диапазон рабочих температур	Охлаждение	°C	-15~43	-15~43	-15~43	-15~43	-15~43
	Нагрев	°C	-15~24	-15~24	-15~24	-15~24	-15~24



- Сплит-система
- Настенный тип
- DC Inverter
- R-32
- NEW

Комплект поставки



ALP20AVQS1R



ALP20FVS1R



DRC40

Дополнительное оборудование



Монтажный комплект
MK3-1(2)
MK5-1(2)



Wi-Fi-контроллер
DW21/22-B
CTRL-AC-S-31/32

Программа предзаказа

Alpine inverter

Сплит-система ALPINE INVERTER – современное решение охлаждения и обогрева пространства при наружной температуре от -15 °С. Функция 3D-распределения воздушного потока позволяет задавать удобное для вас направление потока воздуха с пульта управления. Увеличенные параметры фреоновой трассы длиной до 50 метров расширяют возможности монтажа.

- 20
- 25
- 35
- 50
- 70

A



Энергоэффективность класса «А»

Высокая энергоэффективность обеспечивает значительное снижение годового энергопотребления.

Широкий диапазон рабочих температур

Стабильная работа на охлаждение от -15 до 50 °C и на обогрев от -15 до 24 °C.



3D-распределение воздушного потока

Автоматическое качание горизонтальных и вертикальных жалюзи обеспечивает равномерное кондиционирование пространства.



Расширенные параметры фреоновой трассы

Максимальная длина фреоновой трассы от 25 до 50 метров с перепадом высот между блоками от 10 до 25 метров (в зависимости от модели).



Антикоррозийная защита

Теплообменники внутреннего и наружного блоков защищены антикоррозийным покрытием Golden Fin с диоксидом титана.



Режим «Турбо»

Для быстрого охлаждения или обогрева помещения компрессор и вентилятор внутреннего блока работают на максимальных оборотах.



Автоматический перезапуск

Автоматический перезапуск после устранения сбоя энергоснабжения.



Функция «Комфортный сон»

Ее использование предотвращает переохлаждение или перегрев спящего человека.



Wi-Fi-управление (опция)

Кондиционером можно управлять удаленно со смартфона или ПК через приложение Daichi Comfort.

Технические характеристики

Внутренний блок			ALP20AVQS1R	ALP25AVQS1R	ALP35AVQS1R	ALP50AVQS1R	ALP70AVQS1R
Наружный блок			ALP20FVS1R	ALP25FVS1R	ALP35FVS1R	ALP50FVS1R	ALP70FVS1R
Производительность	Охлаждение	кВт	2.35 (0.87~2.93)	2.64 (0.87~2.93)	3.52 (1.29~3.78)	5.28 (3.39~5.90)	7.03 (2.11~8.21)
	Нагрев	кВт	2.43 (0.94~3.22)	2.93 (0.94~3.22)	3.66 (1.05~4.05)	5.57 (3.10~5.85)	7.33 (1.55~8.21)
Электропитание	Однофазное	В, Гц, Ф	220~240, 50, 1	220~240, 50, 1	220~240, 50, 1	220~240, 50, 1	220~240, 50, 1
Потребляемая мощность	Охлаждение	кВт	0.73 (0.1~1.09)	0.82 (0.1~1.09)	1.09 (0.28~1.22)	1.55 (0.56~2.05)	2.40 (0.42~3.20)
	Нагрев	кВт	0.67 (0.15~1.06)	0.81 (0.15~1.06)	1.02 (0.30~1.26)	1.75 (0.78~2.00)	2.13 (0.30~3.10)
Сезонная энергоэффективность / Класс	Охлаждение (SEER)		-	-	-	7.0 / A++	6.4 / A++
	Нагрев (SCOP)		-	-	-	4.0 / A+	4.0 / A+
Энергоэффективность / Класс	Охлаждение (EER)		3.21 / A	3.21 / A	3.21 / A	3.40 / A	2.91 / C
	Нагрев (COP)		3.63 / A	3.61 / A	3.61 / A	3.42 / B	3.44 / B
Годовое энергопотребление	Среднее значение	кВт·ч	365	410	545	775	1200
Расход воздуха (макс.~мин.)	Внутренний блок	м³/ч	500	500	520	800	1090
Уровень шума (выс.~низ.)	Внутренний блок	дБ(А)	35~21.5	35~21.5	38.5~23.5	41~31	46~34.5
Габариты (Ш×В×Г)	Внутренний блок	мм	729×292×200	729×292×200	729×292×200	969×320×241	1083×336×244
	Наружный блок	мм	668×469×252	668×469×252	720×495×270	874×554×330	955×673×342
Вес	Внутренний блок	кг	7.6	7.6	8.1	11.2	13.6
	Наружный блок	кг	18	18	21.4	33.5	43.9
Хладагент	Тип/заправка	кг	R-32 / 0.42	R-32 / 0.42	R-32 / 0.58	R-32 / 1.1	R-32 / 1.45
Трубопровод хладагента	Диаметр для жидкости	мм	6.35	6.35	6.35	6.35	9.52
	Диаметр для газа	мм	9.52	9.52	9.52	12.7	15.9
	Длина между блоками	м	25	25	25	30	50
	Перепад между блоками	м	10	10	10	20	25
Диапазон рабочих температур	Охлаждение	°C	-15~50	-15~50	-15~50	-15~50	-15~50
	Нагрев	°C	-15~24	-15~24	-15~24	-15~24	-15~24



- Сплит-система
- Настенный тип
- On/Off
- R-410A

Комплект поставки



AIR25AVQ1

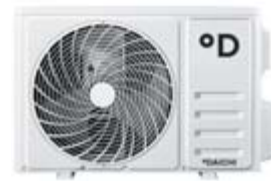

AIR25FV1



DRC15

Дополнительное оборудование



Монтажный комплект
MK3-1(2)(3)
MK5-1(2)(3)



Wi-Fi-контроллер
DW21/22-B
CTRL-AC-S-31/32

Air

Сплит-система AIR – это непревзойденное качество воздуха и минималистичный дизайн. Функциональный внутренний блок оснащен УФ-лампой, фильтром с ионами серебра и фотокаталитическим фильтром. Горизонтальные жалюзи увеличенной ширины обеспечивают равномерный комфорт по всему помещению.

- 20
- 25
- 35
- 50
- 70



Дизайнерское решение

Минималистичный дизайн корпуса внутреннего блока из белого матового пластика.



Фильтр с ионами серебра

Нейтрализует действие аллергенов и микроорганизмов.



Wi-Fi-управление (опция)

Кондиционером можно управлять удаленно со смартфона или ПК через приложение Daichi Comfort.

A

Энергоэффективность класса «А»

Кондиционер данного класса потребляет минимум электроэнергии.



Быстросъемный фильтр

Воздушный фильтр расположен в верхней части внутреннего блока, что позволяет осуществить быструю очистку.



Протяженный воздушный поток

Конструкция жалюзи способствует увеличению дальности распространения воздушного потока для равномерного кондиционирования.



Ультрафиолетовая лампа

Встроенная УФ-лампа предотвращает развитие бактерий на узлах внутреннего блока и обеззараживает воздух.



Электростатический фильтр

Очистка воздуха от вредных примесей.



Локальный комфорт

Заданная температура поддерживается в месте расположения пульта дистанционного управления.

Технические характеристики

On/off

Inverter

Внутренний блок			AIR20AVQ1	AIR25AVQ1	AIR35AVQ1	AIR50AVQ1	AIR70AVQ1
Наружный блок			AIR20FV1	AIR25FV1	AIR35FV1	AIR50FV1	AIR70FV1
Производительность	Охлаждение	кВт	2.20	2.64	3.52	5.28	7.03
	Нагрев	кВт	2.20	2.78	3.66	5.42	7.18
Электропитание	Однофазное	В, Гц, Ф	220~240, 50, 1	220~240, 50, 1	220~240, 50, 1	220~240, 50, 1	220~240, 50, 1
Потребляемая мощность	Охлаждение	кВт	0.69	0.82	1.09	1.64	2.19
	Нагрев	кВт	0.61	0.77	1.01	1.50	1.98
Энергоэффективность / Класс	Охлаждение (EER)		3.21 / A	3.21 / A	3.21 / A	3.21 / A	3.21 / A
	Нагрев (COP)		3.61 / A	3.61 / A	3.61 / A	3.61 / A	3.61 / A
Расход воздуха (макс.~мин.)	Внутренний блок	м³/ч	500	500	560	850	1250
Уровень шума (выс.~низ.)	Внутренний блок	дБ(А)	38~25	38~25	38~28	44~30	47~35
Габариты (Ш×В×Г)	Внутренний блок	мм	790×275×192	790×275×192	790×275×192	920×306×195	1100×333×222
	Наружный блок	мм	712×459×276	712×459×276	777×498×290	853×602×349	920×699×380
Вес	Внутренний блок	кг	8	8	8.5	11	14
	Наружный блок	кг	20	22	24	30	31
Хладагент	Тип/заправка	кг	R-410A / 0.42	R-410A / 0.39	R-410A / 0.62	R-410A / 1.13	R-410A / 1.35
Трубопровод хладагента	Диаметр для жидкости	мм	6.35	6.35	6.35	6.35	6.35
	Диаметр для газа	мм	9.52	9.52	9.52	12.7	12.7
	Длина между блоками	м	15	15	15	15	15
	Перепад между блоками	м	5	5	5	5	5
Диапазон рабочих температур	Охлаждение	°С	15~43	15~43	15~43	15~43	15~43
	Нагрев	°С	-7~24	-7~24	-7~24	-7~24	-7~24



Листовка



Инструкция



Могу больше с Wi-Fi

Совместим с контроллером Daichi

Сплит-система

Настенный тип

On/Off

R-410A

NEW

Комплект поставки



MIR25AVQ1



MIR25FV1



DRC35

Дополнительное оборудование



Монтажный комплект
MK3-1(2)(3)
MK5-1(2)(3)



Wi-Fi-контроллер
DW21/22-B
CTRL-AC-S-31/32

Miracle

Дизайнерская сплит-система серии MIRACLE создана для ценителей бескомпромиссного комфорта и элегантных интерьерных решений. Внутренний блок черного цвета с зеркальной лицевой панелью оснащен быстросъемным фильтром и функцией 3D-распределения воздушного потока.

20

25

35

50

70



Дизайнерское решение

Черный матовый корпус в компактном исполнении дополнен зеркальной лицевой панелью.



Фильтр с ионами серебра

Нейтрализует действие аллергенов и микроорганизмов.



Wi-Fi-управление (опция)

Кондиционером можно управлять удаленно со смартфона или ПК через приложение Daichi Comfort.

A

Энергоэффективность класса «А»

Кондиционер данного класса потребляет минимум электроэнергии.



Быстросъемный фильтр

Воздушный фильтр расположен в верхней части внутреннего блока, что позволяет осуществить быструю очистку.



Протяженный воздушный поток

Конструкция жалюзи способствует увеличению дальности распространения воздушного потока для равномерного кондиционирования.



3D-распределение воздушного потока

Автоматическое качание горизонтальных и вертикальных жалюзи обеспечивает равномерное кондиционирование пространства.



Режим «Турбо»

Для быстрого охлаждения или обогрева помещения компрессор и вентилятор внутреннего блока работают на максимальных оборотах.



Функция «Комфортный сон»

Ее использование предотвращает переохлаждение или перегрев спящего человека.

Технические характеристики

On/off

Inverter

Внутренний блок			MIR20AVQ1	MIR25AVQ1	MIR35AVQ1	MIR50AVQ1	MIR70AVQ1
Наружный блок			MIR20FV1	MIR25FV1	MIR35FV1	MIR50FV1	MIR70FV1
Производительность	Охлаждение	кВт	2.20	2.64	3.52	5.28	7.03
	Нагрев	кВт	2.20	2.78	3.66	5.42	7.18
Электропитание	Однофазное	В, Гц, Ф	220~240, 50, 1	220~240, 50, 1	220~240, 50, 1	220~240, 50, 1	220~240, 50, 1
Потребляемая мощность	Охлаждение	кВт	0.69	0.82	1.09	1.64	2.19
	Нагрев	кВт	0.61	0.77	1.01	1.50	1.99
Энергоэффективность / Класс	Охлаждение (EER)		3.21 / A	3.21 / A	3.21 / A	3.21 / A	3.21 / A
	Нагрев (COP)		3.61 / A	3.61 / A	3.61 / A	3.61 / A	3.61 / A
Расход воздуха (макс.)	Внутренний блок	м³/ч	520	520	580	850	1300
Уровень шума (макс./выс./сред./низ./тих.)	Внутренний блок	дБ(А)	38~25	38~25	38~28	44~30	47~35
	Наружный блок	дБ(А)	58~52	58~52	58~52	58~52	58~52
Габариты (Ш×В×Г)	Внутренний блок	мм	790×275×192	790×275×192	790×275×192	920×306×195	1100×333×222
	Наружный блок	мм	712×459×276	712×459×276	777×498×290	853×602×349	920×699×380
Вес	Внутренний блок	кг	8	8	8.5	11	14
	Наружный блок	кг	20	22	24	30	47
Хладагент	Тип/заправка	кг	R-410A / 0.42	R-410A / 0.39	R-410A / 0.62	R-410A / 1.13	R-410A / 1.35
Трубопровод хладагента	Диаметр для жидкости	мм	6.35	6.35	6.35	6.35	6.35
	Диаметр для газа	мм	9.52	9.52	9.52	12.7	12.7
	Длина между блоками	м	15	15	15	15	15
	Перепад между блоками	м	5	5	5	5	5
Диапазон рабочих температур	Охлаждение	°C	15~43	15~43	15~43	15~43	15~43
	Нагрев	°C	-7~24	-7~24	-7~24	-7~24	-7~24



Листовка



Инструкция



Комплект поставки



ICE25AVQ1-1



ICE25FV1-1

DRC01

Дополнительное оборудование



Монтажный комплект
МК3-1(2)(3)
МК5-1(2)(3)

Ice

Сплит-система ICE – надежный кондиционер постоянной производительности, оснащенный всеми необходимыми режимами и функциями для обеспечения комфортного микроклимата в помещении. Фотокаталитический фильтр, режим «Локальный комфорт» и функция «Комфортный сон» позволяют в полной мере обеспечить оптимальный микроклимат в помещении.

20

25

35

50

60

80

A



Фотокаталитический фильтр

Задерживает и уничтожает бактерии, вирусы, удаляет запахи.



Дежурный режим 8 °С

Во время вашего отсутствия в помещении будет стабильно поддерживаться температура выше 8 °С для предотвращения замерзания помещения.



Подготовка к теплomu старту

В режиме обогрева вентилятор внутреннего блока включается только после прогрева теплообменника внутреннего блока.



Локальный комфорт

Заданная температура поддерживается в месте расположения пульта дистанционного управления.



Оптимальное оттаивание

Размораживание наружного блока длится строго необходимое время без снижения уровня комфорта в режиме обогрева.



Самодиагностика

Функция проверки технических параметров работы, препятствующая выходу оборудования из строя.



Функция «Комфортный сон»

Ее использование предотвращает переохлаждение или перегрев спящего человека.



Режим «Турбо»

Для быстрого охлаждения или обогрева помещения компрессор и вентилятор внутреннего блока работают на максимальных оборотах.

Технические характеристики

Внутренний блок			ICE20AVQ1-1	ICE25AVQ1-1	ICE35AVQ1-1	ICE50AVQ1-1	ICE60AVQ1-1	ICE80AVQ1-1
Наружный блок			ICE20FV1-1	ICE25FV1-1	ICE35FV1-1	ICE50FV1-1	ICE60FV1-1	ICE80FV1-1
Производительность	Охлаждение	кВт	2.25	2.55	3.25	4.80	6.15	8.50
	Нагрев	кВт	2.35	2.65	3.40	5.16	6.70	8.90
Электропитание	Однофазное	В, Гц, Ф	220~240, 50, 1	220~240, 50, 1	220~240, 50, 1	220~240, 50, 1	220~240, 50, 1	220~240, 50, 1
Потребляемая мощность	Охлаждение	кВт	0.70	0.79	1.01	1.48	1.92	2.62
	Нагрев	кВт	0.64	0.73	0.94	1.43	1.86	2.47
Энергоэффективность / Класс	Охлаждение (EER)		3.21 / A	3.21 / A	3.22 / A	3.25 / A	3.21 / A	3.25 / A
	Нагрев (COP)		3.61 / A	3.61 / A	3.61 / A	3.61 / A	3.61 / A	3.61 / A
Расход воздуха (макс.)	Внутренний блок	м³/ч	470/250	520/250	590/300	650/340	900/500	1250/820
Интенсивность осушки воздуха	Среднее значение	л/ч	0.6	0.8	1.6	1.8	1.8	3
Уровень шума (макс./выс./сред./низ./тих.)	Внутренний блок	дБ(А)	40~26	40~26	40~28	41~32	48~35	48~37
Габариты (Ш×В×Г)	Внутренний блок	мм	698×250×185	698×250×185	773×250×185	849×289×215	970×300×225	1080×325×245
	Наружный блок	мм	710×450×293	710×450×293	732×555×330	802×555×350	873×555×376	958×660×402
Вес	Внутренний блок	кг	7.5	7.7	8.5	10.8	13.6	16.9
	Наружный блок	кг	22.3	24.7	28	38.5	43	56.9
Хладагент	Тип/заправка	кг	R-410A / 0.55	R-410A / 0.56	R-410A / 0.73	R-410A / 1	R-410A / 1.28	R-410A / 1.90
Трубопровод хладагента	Диаметр для жидкости	мм	6.35	6.35	6.35	6.35	6.35	6.35
	Диаметр для газа	мм	9.52	9.52	12.7	12.7	12.7	15.9
	Длина между блоками	м	15	15	20	25	25	30
	Перепад между блоками	м	10	10	10	10	10	10
Диапазон рабочих температур	Охлаждение	°С	18~43	18~43	18~43	18~43	18~43	18~43
	Нагрев	°С	-15~-24	-15~-24	-15~-24	-15~-24	-15~-24	-15~-24



- Сплит-система
- Настенный тип
- On/Off
- R-410A

Комплект поставки



DA20EVQ1-1

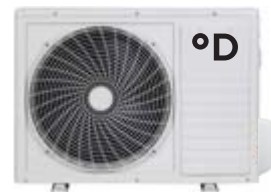

DF20EV1-1



DRC20

Дополнительное оборудование



Монтажный комплект
MK3-1(2)
MK5-1(2)



Wi-Fi-контроллер
DW21/22-B
CTRL-AC-S-31/32

Программа предзаказа

Everest

Сплит-система EVEREST – доступное решение постоянной производительности для обеспечения высокого качества воздуха. Фильтр с ионами серебра в сочетании с ионизатором создают комфортную атмосферу в помещении. Дизайн внутреннего блока с белой матовой лицевой панелью делает серию EVEREST оптимальным решением для любого интерьера.

- 20
- 25
- 35
- 50
- 70

A

Энергоэффективность класса «А»

Кондиционер данного класса потребляет минимум электроэнергии.



Фильтр с ионами серебра

Нейтрализует действие аллергенов и микроорганизмов.



Ионизатор воздуха

Увеличивает количество ионизированных молекул воздуха для создания комфортного состояния и улучшения самочувствия.



Подготовка к теплостарту

В режиме обогрева вентилятор внутреннего блока включается только после прогрева теплообменника внутреннего блока.



Горизонтальное распределение

Управление вертикальными жалюзи с пульта управления.



Оптимальное оттаивание

Размораживание наружного блока длится строго необходимое время без снижения уровня комфорта в режиме обогрева.



Автоматический перезапуск

Автоматический перезапуск после устранения сбоя энергоснабжения.



Функция «Комфортный сон»

Ее использование предотвращает переохлаждение или перегрев спящего человека.



Wi-Fi-управление (опция)

Кондиционером можно управлять удаленно со смартфона или ПК через приложение Daichi Comfort.

Технические характеристики

Внутренний блок			DA20EVQ1-1	DA25EVQ1-1	DA35EVQ1-1	DA50EVQ1-1	DA70EVQ1-1
Наружный блок			DF20EV1-1	DF25EV1-1	DF35EV1-1	DF50EV1-1	DF70EV1-1
Производительность	Охлаждение	кВт	2.05	2.64	3.23	5.28	7.03
	Нагрев	кВт	2.20	2.80	3.37	5.42	7.20
Электропитание	Однофазное	В, Гц, Ф	230, 50, 1	230, 50, 1	230, 50, 1	230, 50, 1	230, 50, 1
Потребляемая мощность	Охлаждение	кВт	0.64	0.82	1.01	1.64	2.18
	Нагрев	кВт	0.61	0.77	0.93	1.50	1.98
Энергоэффективность / Класс	Охлаждение (EER)		3.21 / A	3.22 / A	3.21 / A	3.22 / A	3.22 / A
	Нагрев (COP)		3.61 / A	3.61 / A	3.61 / A	3.61 / A	3.63 / A
Расход воздуха (макс.)	Внутренний блок	м³/ч	430	430	550	800	850
Уровень шума (макс./выс./сред./низ./тих.)	Внутренний блок	дБ(А)	39~26	39~26	42~31	43~33	47~35
Габариты (Ш×В×Г)	Внутренний блок	мм	698×255×190	698×255×190	777×250×201	910×294×206	910×294×206
	Наружный блок	мм	712×459×276	712×459×276	777×498×290	795×549×305	886×605×357
Вес	Внутренний блок	кг	6.5	6.5	7.5	10.5	10.5
	Наружный блок	кг	20	20	25	31	43
Хладагент	Тип/заправка	кг	R-410A / 0.41	R-410A / 0.43	R410A / 0.58	R410A / 0.90	R410A / 1.30
Трубопровод хладагента	Диаметр для жидкости	мм	6.35	6.35	6.35	6.35	6.35
	Диаметр для газа	мм	9.52	9.52	9.52	12.7	15.9
	Длина между блоками	м	15	15	15	15	15
	Перепад между блоками	м	5	5	5	5	5
Диапазон рабочих температур	Охлаждение	°C	15~43	15~43	15~43	15~43	15~43
	Нагрев	°C	-7~24	-7~24	-7~24	-7~24	-7~24

Сводная таблица режимов и функций

РАЗДЕЛ	ОСОБЕННОСТЬ	ALPHA/BETA/EPSILON	ALPHA 2	ALPHA 3	EVOLUTION	UNIQUE Inverter	SIBERIA	AIR Inverter	MIRACLE Inverter	ICE2 Inverter	O ₂ Inverter	ALPINE Inverter	AIR	MIRACLE	ICE	EVEREST
КОМФОРТ	Автоматический режим	+	+	+	+	+	+	+	+	+	+	+	+	+	+	+
	Регулировка скоростей вентилятора	+	+	+	+	+	+	+	+	+	+	+	+	+	+	+
	Функция «Комфортный сон»	+	+	+	+	+	+	+	+	+	+	+	+	+	+	+
	Вертикальное распределение	+	+	+	+	+	+	+	+	+	+	+	+	+	+	+
	Горизонтальное распределение				+	+		+	+				+		+	
	3D-распределение воздушного потока				+	+		+	+				+		+	
	Авто	+	+	+	+	+	+	+	+	+	+	+	+	+	+	+
	Режим осушения воздуха	+	+	+	+	+	+	+	+	+	+	+	+	+	+	+
	Бесшумный режим работы	+	+	+	+	+	+	+	+	+	+	+	+	+	+	+
	Локальный комфорт				+	+	+	+		+	+	+	+			+
	Турбо	+	+	+	+	+	+	+	+	+	+	+	+	+	+	+
	Комфортное воздушораспределение	+	+	+	+	+	+	+	+	+	+	+	+	+	+	+
	Эффект бриза								+	+						
	Протяженный воздушный поток Коанда								+	+				+	+	
	Режим «Дежурный»				+	+	+	+	+	+	+	+	+			+
	Подготовка к теплomu старту	+	+	+	+	+	+	+	+	+	+	+	+	+	+	+
	Оптимальное оттаивание	+	+	+	+	+	+	+	+	+	+	+	+	+	+	+
	ЭНЕРГОСБЕРЕЖЕНИЕ	A+++ Высокий показатель SEER				+	+	+	+	+	+					
A Энергоэффективность класса A		+	+	+							+	+	+	+	+	
DC-инвертор							+	+	+	+	+	+				
Full DC Inverter					+	+	+	+	+			+				
Плавный пуск компрессора					+	+	+	+	+	+	+	+				
Режим энергосбережения		+	+	+	+	+	+	+	+	+	+	+				
Режим «Standby»					+	+	+	+	+	+	+					
R-410A R-410A		+	+											+	+	+
R-32 R-32				+	+	+	+	+	+	+	+	+				

РАЗДЕЛ	ОСОБЕННОСТЬ	ALPHA/BETA/EPSILON	ALPHA 2	ALPHA 3	EVOLUTION	UNIQUE Inverter	SIBERIA	AIR Inverter	MIRACLE Inverter	ICE2 Inverter	O ₂ Inverter	ALPINE Inverter	AIR	MIRACLE	ICE	EVEREST	
НАДЕЖНОСТЬ	Автоматический перезапуск	+	+	+	+	+	+	+	+	+	+	+	+	+	+	+	
	Устойчивость к перепадам напряжения				+	+	+	+	+	+	+	+					
	Форсированное оттаивание				+	+	+			+	+						
	Широкий диапазон рабочих температур				+	+	+	+	+	+	+	+					
	Тепловой насос типа «воздух – воздух»				+	+	+										
	Самодиагностика	+	+	+	+	+	+	+	+	+	+	+	+	+	+	+	
	Коррозионная стойкость	+	+	+	+	+	+	+	+	+	+	+	+	+	+	+	
ЗДОРОВЬЕ	Фильтр предварительной очистки	+	+	+	+	+	+	+	+	+	+	+	+	+	+	+	
	Фотокаталитический фильтр											+	+		+		
	Фильтр с ионами серебра								+				+	+		+	
	Комбинированный фильтр «Здоровье»			+		+		+									
	Электростатический фильтр			+		+											
	Противоплесневая обработка				+	+	+	+	+	+	+					+	
	Автоматическая очистка теплообменника				+	+	+	+	+	+	+	+	+	+	+	+	
	Ультрафиолетовая лампа								+					+			
	Генератор холодной плазмы				+												
	Ионизатор воздуха						+										+
	Отсутствие электромагнитных помех	+	+	+	+	+	+	+	+	+	+	+	+	+	+	+	+
	Биполярный ионизатор воздуха								+								
УПРАВЛЕНИЕ	Wi-Fi, онлайн-управление*	+	+	+	+	+	+	+	+	*	+	+	+	+		+	
	Работа по таймеру 24/7	+	+	+	+	+	+	+	+	+	+	+	+	+	+	+	
	Блокировка	+			+	+	+	+	+	+	+	+	+	+	+	+	
	Часы				+	+	+			+	+					+	
	Информационный LED-дисплей		+	+	+	+	+	+	+	+	+	+	+	+	+	+	
	ИК-пульт в комплекте	*D-H				DRC20	DRC50	DRC21	DRC15	DRC35	DRC21	DRC01	DRC40	DRC15	DRC35	DRC01	DRC25

Монтажные данные и схемы электрического подключения

ALPHA 3

Монтажные данные

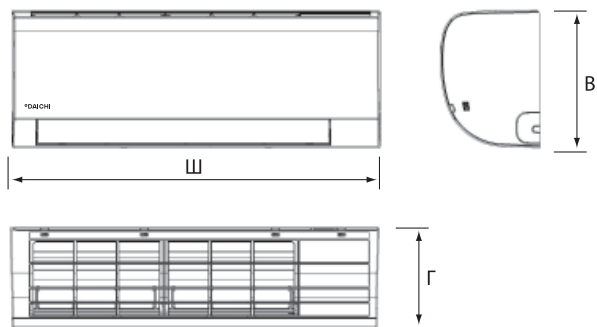

	ГАБАРИТЫ, ММ		
	Ш	В	Г
A20AVQR3	700	265	190
A25AVQR3	700	265	190
A35AVQR3	805	290	200
A50AVQR3	975	320	220

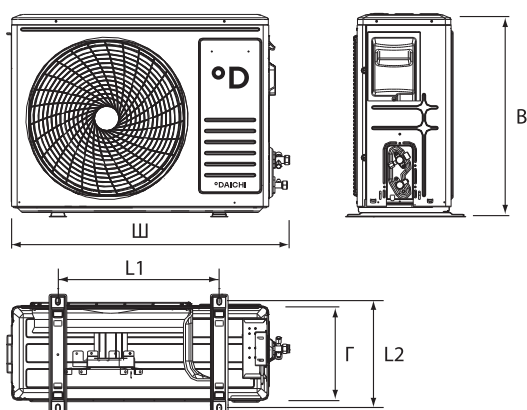

	ГАБАРИТЫ, ММ				
	Ш	В	Г	L1	L2
A20FVR3	696	432	256	415	320
A25FVR3	696	432	256	415	320
A35FVR3	696	432	256	415	320
A50FVR3	800	553	275	510	347

Блок-схема подключения кондиционера к однофазной сети

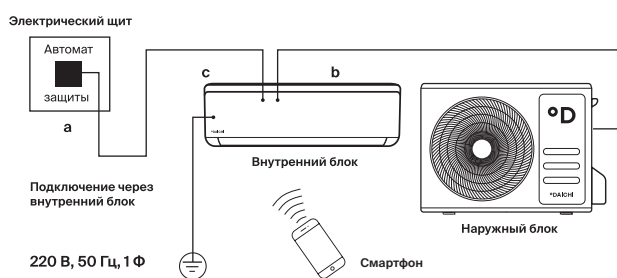

	Макс. рабочий ток, А	Номинал автомата защиты, А	Межблочный кабель, мм ²	Силовой кабель, мм ²
		a	b	c
A20AVQR3/ A20FVR3	3.8	10	5×1.5	3×1.5
A25AVQR3/ A25FVR3	4.6	10	5×1.5	3×1.5
A35AVQR3/ A35FVR3	6.4	16	5×1.5	3×1.5
A50AVQR3/ A50FVR3	9.5	20	5×2.5	3×2.5

ALPHA 2 / ALPHA / BETA / EPSILON

Монтажные данные

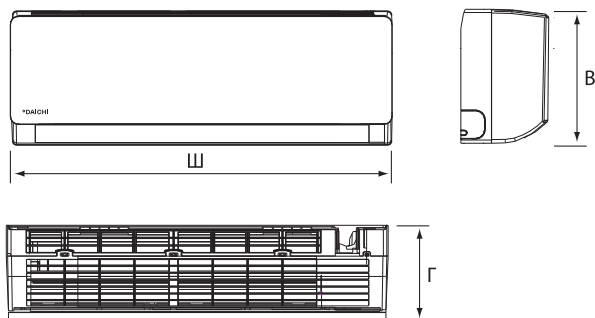

	ГАБАРИТЫ, ММ		
	Ш	В	Г
A(B,E)20AVQ_	708	263	190
A(B,E)25AVQ_	708	263	190
A(B,E)35AVQ_	865	290	200
A(B,E)50AVQ_	1008	318	225

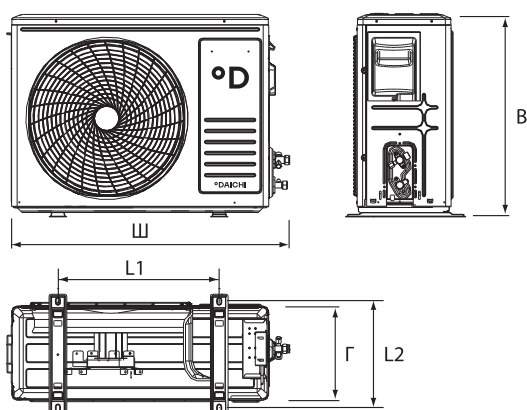

	ГАБАРИТЫ, ММ				
	Ш	В	Г	L1	L2
A(B,E)20FV_	696	432	256	415	320
A(B,E)25FV_	696	432	256	415	320
A(B,E)35FV_	696	432	256	415	320
A(B,E)50FV_	780	560	245	500	300

Блок-схема подключения кондиционера к однофазной сети

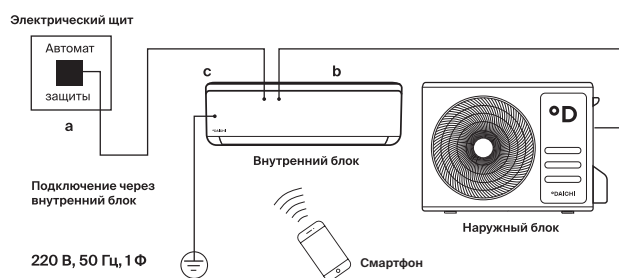

	Макс. рабочий ток, А	Номинал автомата защиты, А	Межблочный кабель, мм ²	Силовой кабель, мм ²
		a	b	c
A(B,E)20AVQ_ / A(B,E)20FV_	7	10	5×1.5	3×1.5
A(B,E)25AVQ_ / A(B,E)25FV_	10	15	5×1.5	3×1.5
A(B,E)35AVQ_ / A(B,E)35FV_	11	16	5×1.5	3×1.5
A(B,E)50AVQ_ / A(B,E)50FV_	15	20	5×2.5	3×2.5

Монтажные данные и схемы электрического подключения

EVOLUTION

Монтажные данные

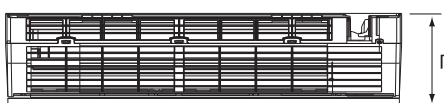
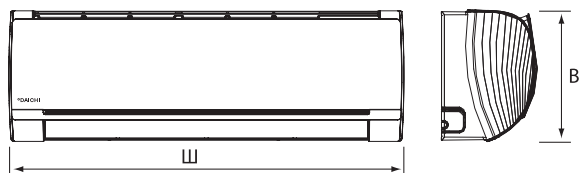

	ГАБАРИТЫ, ММ		
	Ш	В	Г
EVO25AVQS1R	889	294	212
EVO35AVQS1R	889	294	212
EVO50AVQS1R	1122	329	247
EVO70AVQS1R	1122	329	247

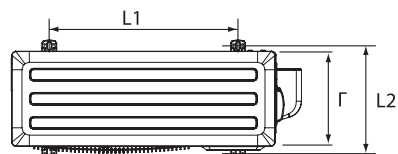
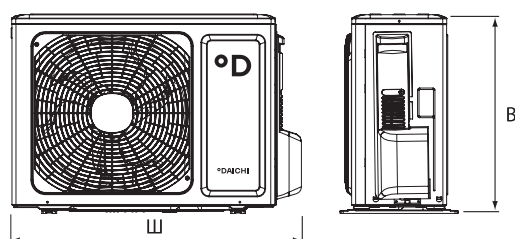

	ГАБАРИТЫ, ММ				
	Ш	В	Г	L1	L2
EVO25FVS1R	899	596	378	550	354
EVO35FVS1R	899	596	378	550	354
EVO50FVS1R	980	790	427	610	395
EVO70FVS1R	980	790	427	610	395

Блок-схема подключения кондиционера к однофазной сети

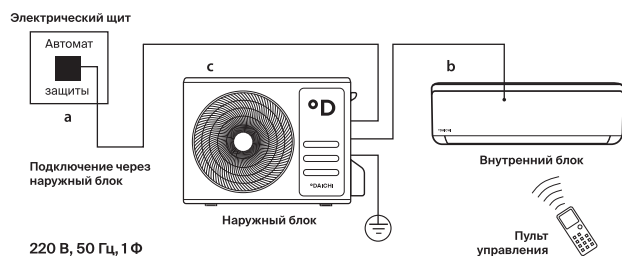

	Макс. рабочий ток, А	Номинал автомата защиты, А	Межблочный кабель, мм ²	Силовой кабель, мм ²
		а	б	с
EVO25AVQS1R/ EVO25FVS1R	10.6	16	4×1.5	3×1.5
EVO35AVQS1R/ EVO35FVS1R	11.5	16	4×1.5	3×1.5
EVO50AVQS1R/ EVO50FVS1R	15.2	20	4×1.5	3×2.5
EVO70AVQS1R/ EVO70FVS1R	16.4	25	4×1.5	3×2.5

UNIQUE

Монтажные данные

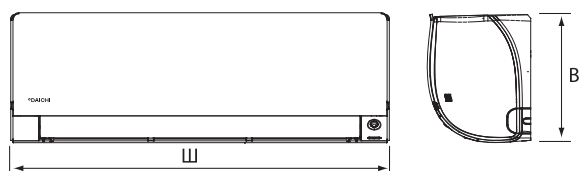

	ГАБАРИТЫ, ММ		
	Ш	В	Г
UNI25AVQS1R	856	300	197
UNI35AVQS1R	856	300	197

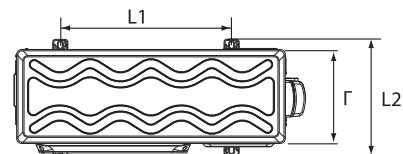
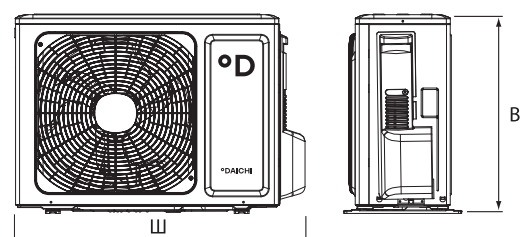

	ГАБАРИТЫ, ММ				
	Ш	В	Г	L1	L2
UNI25FVS1R	800	553	275	440	313
UNI35FVS1R	800	553	275	440	313

Блок-схема подключения кондиционера к однофазной сети

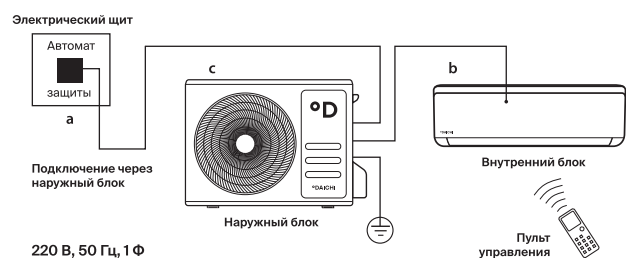

	Макс. рабочий ток, А	Номинал автомата защиты, А			Межблочный кабель, мм ²	Силовой кабель, мм ²
		a	b	c		
UNI25AVQS1R/ UNI25FVS1R	7.2	12	4×1.5	3×1.5		
UNI35AVQS1R/ UNI35FVS1R	7.2	12	4×1.5	3×1.5		

Монтажные данные и схемы электрического подключения

SIBERIA

Монтажные данные

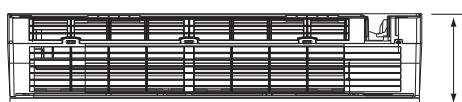
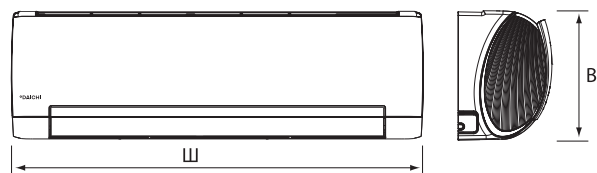

	ГАБАРИТЫ, ММ		
	Ш	В	Г
SIB25AVQS1R	894	291	211
SIB35AVQS1R	894	291	211
SIB50AVQS1R	1017	304	221
SIB70AVQS1R	1135	328	247

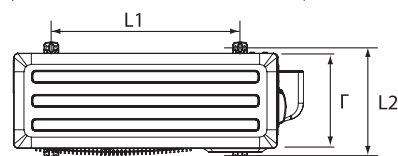
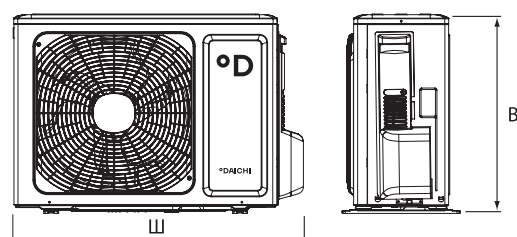

	ГАБАРИТЫ, ММ				
	Ш	В	Г	L1	L2
SIB25FVS1R	732	555	330	455	310
SIB35FVS1R	732	555	330	455	310
SIB50FVS1R	802	555	350	512	332
SIB70FVS1R	958	660	402	570	371

Блок-схема подключения кондиционера к однофазной сети

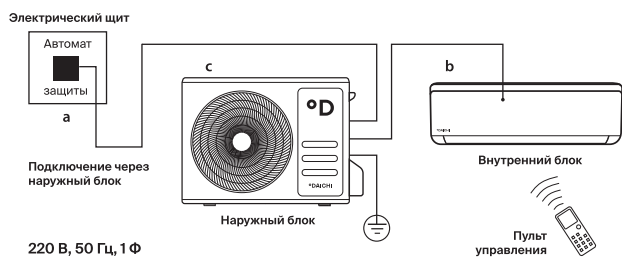

	Макс. рабочий ток, А	Номинал автомата защиты, А	Межблочный кабель, мм ²	Силовой кабель, мм ²
		а		
SIB25AVQS1R/ SIB25FVS1R	6.1	16	4×1.5	3×1.5
SIB35AVQS1R/ SIB35FVS1R	7.4	16	4×1.5	3×1.5
SIB50AVQS1R/ SIB50FVS1R	11.5	20	4×1.5	3×2.5
SIB70AVQS1R/SIB- 70FVS1R	17	25	4×1.5	3×2.5

AIR INVERTER

Монтажные данные

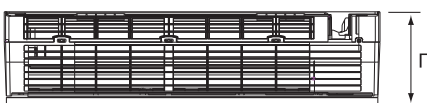
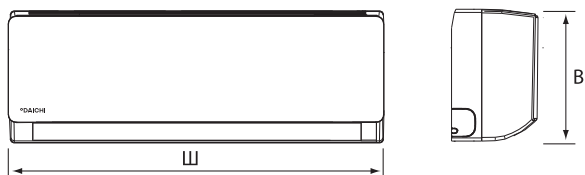

	ГАБАРИТЫ, ММ		
	Ш	В	Г
AIR25AVQS1R-1	790	275	192
AIR35AVQS1R-1	790	275	192
AIR50AVQS1R-1	920	306	195
AIR60AVQS1R-1	1100	222	333

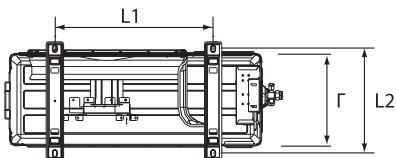
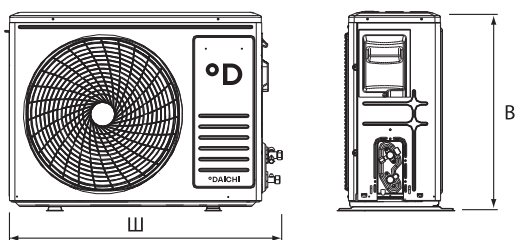

	ГАБАРИТЫ, ММ				
	Ш	В	Г	L1	L2
AIR25AVQS1R-1	712	459	276	362	276
AIR35AVQS1R-1	777	498	290	415	291
AIR50AVQS1R-1	853	602	349	516	349
AIR60AVQS1R-1	920	699	380	586	375

Блок-схема подключения кондиционера к однофазной сети

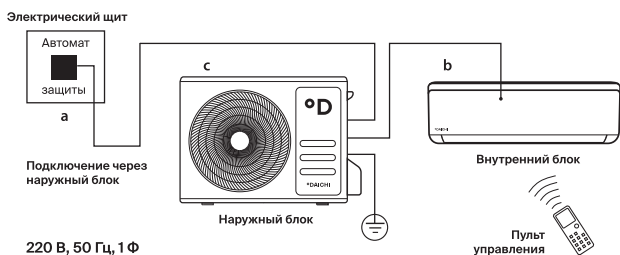

	Макс. рабочий ток, А	Номинал автомата защиты, А	Межблочный кабель, мм ²	Силовой кабель, мм ²
		a	b	c
AIR25AVQS1R-1/ AIR25FVS1R-1	8	10	4×1.5	3×1.5
AIR25AVQS1R-1/ AIR25FVS1R-1	9	16	4×1.5	3×1.5
AIR25AVQS1R-1/ AIR25FVS1R-1	12	16	4×1.5	3×2.5
AIR25AVQS1R-1/ AIR25FVS1R-1	13	20	4×1.5	3×2.5

Монтажные данные и схемы электрического подключения

MIRACLE INVERTER

Монтажные данные

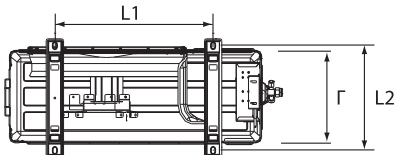
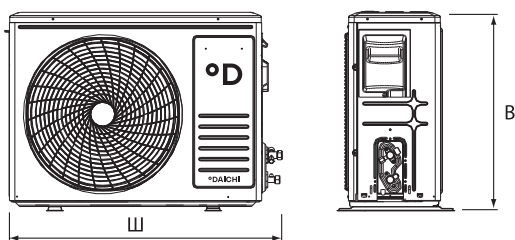
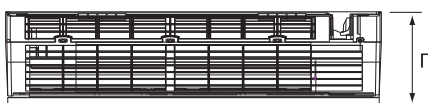
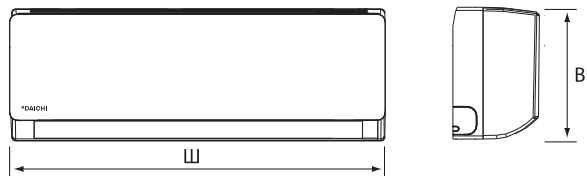

	ГАБАРИТЫ, ММ		
	Ш	В	Г
MIR25AVQS1R	790	275	192
MIR35AVQS1R	790	275	192
MIR50AVQS1R	920	306	195
MIR70AVQS1R	1100	333	222

	ГАБАРИТЫ, ММ				
	Ш	В	Г	L1	L2
MIR25FVS1R	712	459	276	362	276
MIR35FVS1R	777	498	290	415	291
MIR50FVS1R	853	602	349	516	349
MIR70FVS1R	920	699	380	586	375

Блок-схема подключения кондиционера к однофазной сети

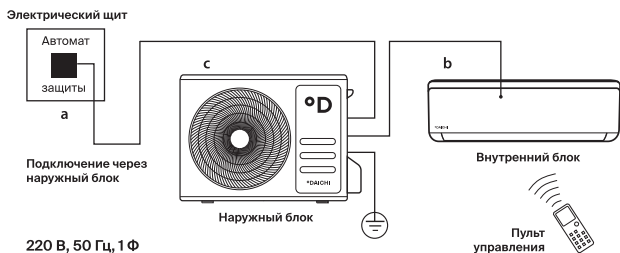

	Макс. рабочий ток, А	Номинал автомата защиты, А	Межблочный кабель, мм ²	Силовой кабель, мм ²
		а		
MIR25AVQS1R/ MIR25FVS1R	8	10	4×1.5	3×1.5
MIR35AVQS1R/ MIR35FVS1R	9	16	4×1.5	3×1.5
MIR50AVQS1R/ MIR50FVS1R	12	16	4×1.5	3×2.5
MIR70AVQS1R/ MIR70FVS1R	13	20	4×1.5	3×2.5

ICE 2 INVERTER

Монтажные данные

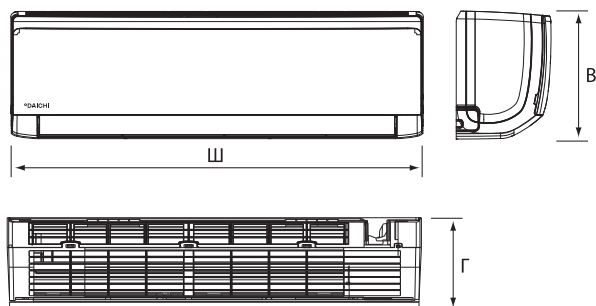

	ГАБАРИТЫ, ММ		
	Ш	В	Г
ICE20AVQS1R-2	735	260	190
ICE25AVQS1R-2	735	260	190
ICE35AVQS1R-2	867	276	206
ICE50AVQS1R-2	943	333	246
ICE70AVQS1R-2	978	333	248

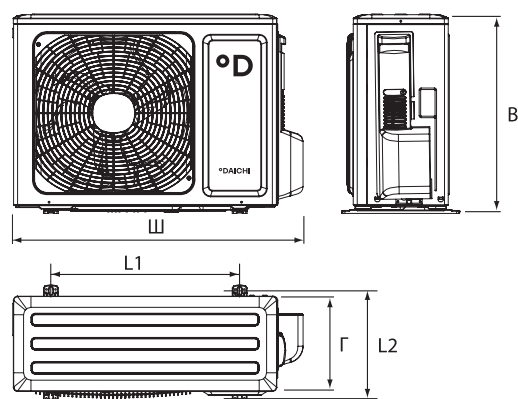

	ГАБАРИТЫ, ММ				
	Ш	В	Г	L1	L2
ICE20FVS1R-2	710	450	293	430	271
ICE25FVS1R-2	732	555	330	455	310
ICE35FVS1R-2	732	555	330	455	310
ICE50FVS1R-2	732	555	330	455	310
ICE70FVS1R-2	873	555	376	528	348

Блок-схема подключения кондиционера к однофазной сети

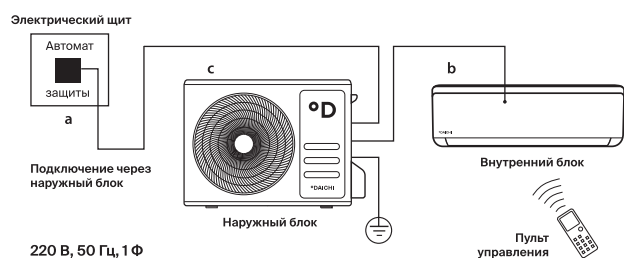

	Макс. рабочий ток, А	Номинал автомата защиты, А	Межблочный кабель, мм ²	Силовой кабель, мм ²
		a	b	c
ICE20AVQS1R-2/ ICE20FVS1R-2	7	16	4×1.5	3×1.5
ICE25AVQS1R-2/ ICE25FVS1R-2	7	16	4×1.5	3×1.5
ICE35AVQS1R-2/ ICE35FVS1R-2	7	16	4×1.5	3×1.5
ICE50AVQS1R-2/ ICE50FVS1R-2	9	20	4×1.5	3×2.5
ICE70AVQS1R-2/ ICE70FVS1R-2	11.5	25	4×1.5	3×2.5

Монтажные данные и схемы электрического подключения

O₂ INVERTER

Монтажные данные

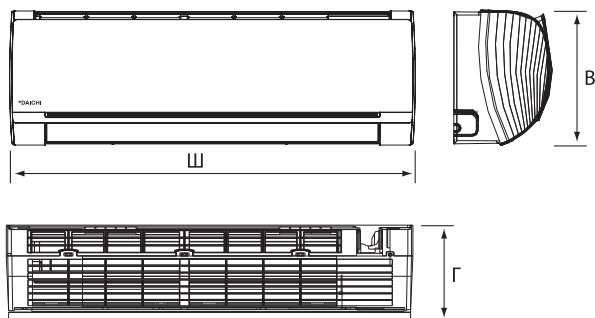

	ГАБАРИТЫ, ММ		
	Ш	В	Г
O220AVQS1R-1	744	256	185
O225AVQS1R-1	744	256	185
O235AVQS1R-1	819	256	185
O250AVQS1R-1	1013	307	221
O260AVQS1R-1	1013	307	221

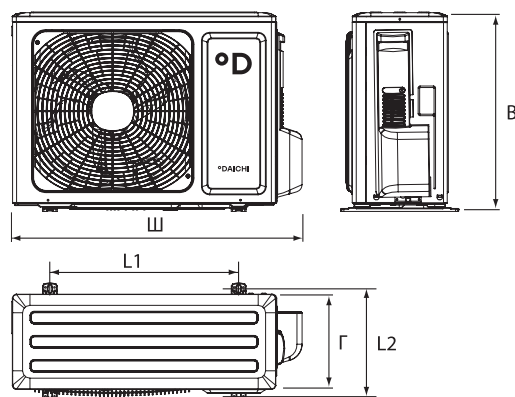

	ГАБАРИТЫ, ММ				
	Ш	В	Г	L1	L2
O220FVS1R-1	710	450	293	430	271
O225FVS1R-1	710	450	293	430	271
O235FVS1R-1	732	555	330	455	310
O250FVS1R-1	732	555	330	455	310
O260FVS1R-1	873	555	376	528	348

Блок-схема подключения кондиционера к однофазной сети

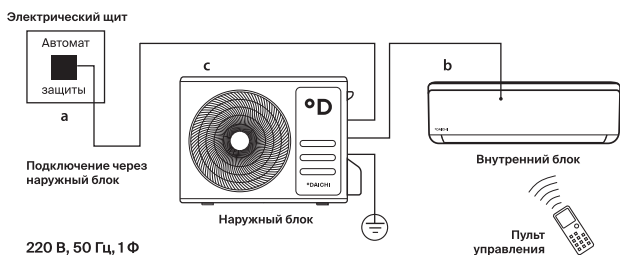

	Макс. рабочий ток, А	Номинал автомата защиты, А	Межблочный кабель, мм ²	Силовой кабель, мм ²
		а		
O220AVQS1R-1/ O220FVS1R-1	7	16	4×1.5	3×1.5
O225AVQS1R-1/ O225FVS1R-1	7	16	4×1.5	3×1.5
O235AVQS1R-1/ O235FVS1R-1	7	16	4×1.5	3×1.5
O250AVQS1R-1/ O250FVS1R-1	9	20	4×1.5	3×2.5
O260AVQS1R-1/ O260FVS1R-1	11.5	25	4×1.5	3×2.5

ALPINE INVERTER

Монтажные данные

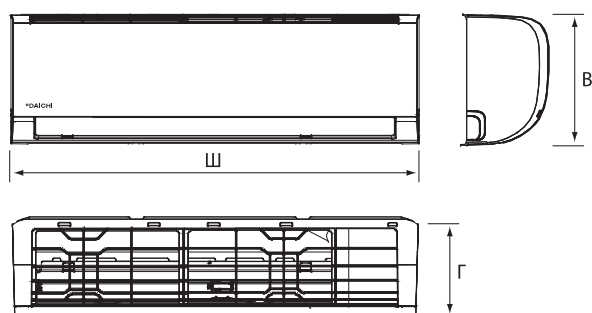

	ГАБАРИТЫ, ММ		
	Ш	В	Г
ALP20AVQS1R	729	292	200
ALP25AVQS1R	729	292	200
ALP35AVQS1R	729	292	200
ALP50AVQS1R	969	320	241
ALP70AVQS1R	1083	336	244

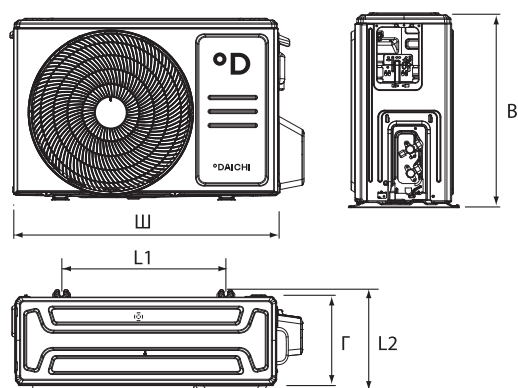

	ГАБАРИТЫ, ММ				
	Ш	В	Г	L1	L2
ALP20FVS1R	668	469	252	430	231
ALP25FVS1R	668	469	252	430	231
ALP35FVS1R	720	495	270	452	255
ALP50FVS1R	874	554	330	511	317
ALP70FVS1R	955	673	342	663	354

Блок-схема подключения кондиционера к однофазной сети



	Макс. рабочий ток, А	Номинал автомата защиты, А	Межблочный кабель, мм ²	Силовой кабель, мм ²
		a	b	c
ALP20AVQS1R/ ALP20FVS1R	10.5	16	4×1.5	3×1.5
ALP25AVQS1R/ ALP25FVS1R	10.5	16	4×1.5	3×1.5
ALP35AVQS1R/ ALP35FVS1R	10.5	16	4×1.5	3×1.5

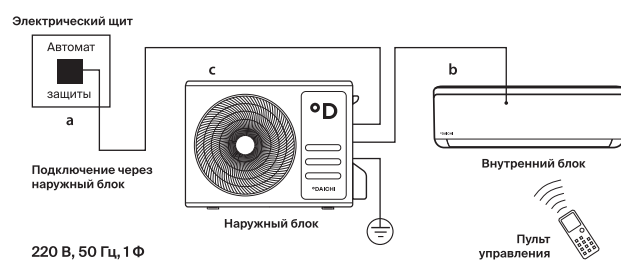

	Макс. рабочий ток, А	Номинал автомата защиты, А	Межблочный кабель, мм ²	Силовой кабель, мм ²
		a	b	c
ALP50AVQS1R/ ALP50FVS1R	13	20	5×2.5	3×2.5
ALP70AVQS1R/ ALP70FVS1R	19	25	5×2.5	3×2.5

Производитель оставляет за собой право внесения изменений в технические характеристики оборудования без предварительного уведомления.

В таблицах указаны минимальные допустимые параметры при использовании медного кабеля питания. При монтаже руководствуйтесь реальными условиями эксплуатации, длинами трасс и другими показателями.

Монтажные данные и схемы электрического подключения

AIR

Монтажные данные

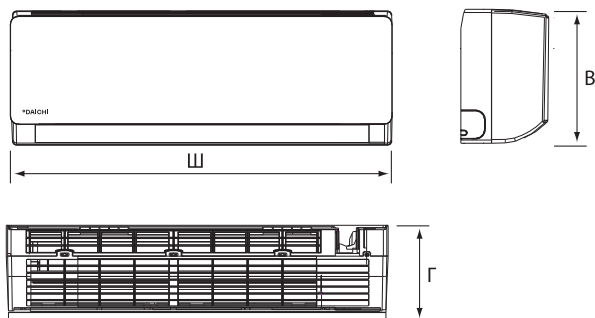

	ГАБАРИТЫ, ММ		
	Ш	В	Г
AIR20AVQ1	790	275	192
AIR25AVQ1	790	275	192
AIR35AVQ1	790	275	192
AIR50AVQ1	920	306	195
AIR70AVQ1	1100	333	222

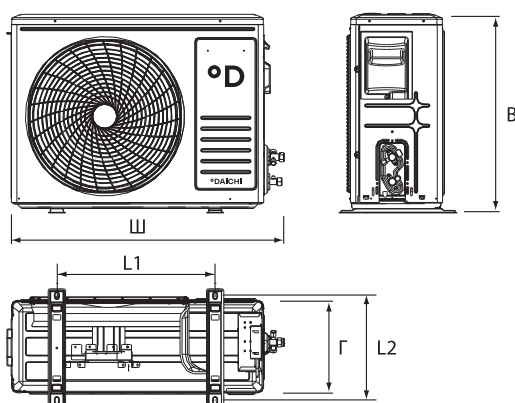

	ГАБАРИТЫ, ММ				
	Ш	В	Г	L1	L2
AIR20FV1	712	459	276	362	276
AIR25FV1	712	459	276	362	276
AIR35FV1	777	498	290	415	291
AIR50FV1	853	602	349	516	349
AIR70FV1	853	602	349	516	349

Блок-схема подключения кондиционера к однофазной сети

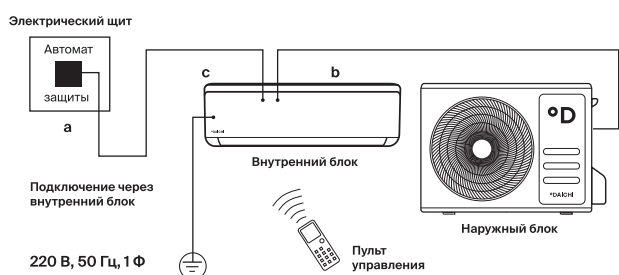

	Макс. рабочий ток, А	Номинал автомата защиты, А	Межблочный кабель, мм ²	Силовой кабель, мм ²
		a	b	c
AIR20AVQ1/ AIR20FV1	4.2	10	5×1.5	3×1.5
AIR25AVQ1/ AIR25FV1	5.1	10	5×1.5	3×1.5
AIR35AVQ1/ AIR35FV1	6.6	10	5×1.5	3×1.5
AIR50AVQ1/ AIR50FV1	10.1	16	5×2.5	3×2.5

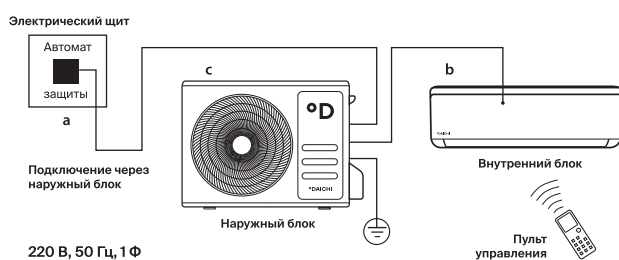

	Макс. рабочий ток, А	Номинал автомата защиты, А	Межблочный кабель, мм ²	Силовой кабель, мм ²
		a	b	c
AIR70AVQ1/ AIR70FV1	15.5	20	5×2.5	3×2.5

MIRACLE

Монтажные данные

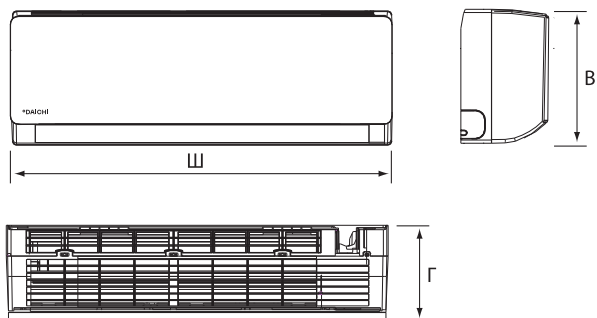

	ГАБАРИТЫ, ММ		
	Ш	В	Г
MIR20AVQ1	790	275	192
MIR25AVQ1	790	275	192
MIR35AVQ1	790	275	192
MIR50AVQ1	920	306	195
MIR70AVQ1	1100	333	222

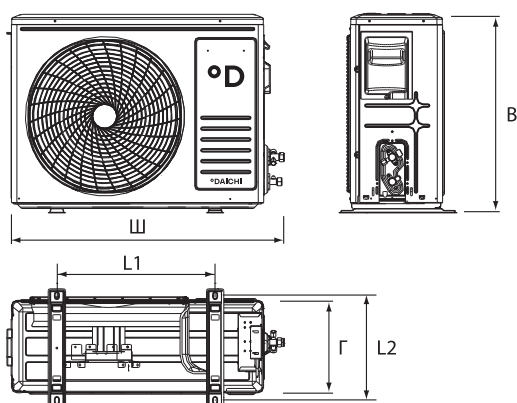

	ГАБАРИТЫ, ММ				
	Ш	В	Г	L1	L2
MIR20FV1	712	459	276	362	276
MIR25FV1	712	459	276	362	276
MIR35FV1	777	498	290	415	291
MIR50FV1	853	602	349	516	349
MIR70FV1	920	699	349	516	349

Блок-схема подключения кондиционера к однофазной сети

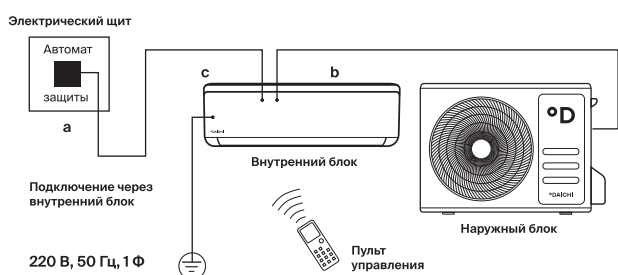

	Макс. рабочий ток, А	Номинал автомата защиты, А	Межблочный кабель, мм ²	Силовой кабель, мм ²
		a	b	c
MIR20AVQ1/ MIR20FV1	4.2	10	5×1.5	3×1.5
MIR25AVQ1/ MIR25FV1	5.1	10	5×1.5	3×1.5
MIR35AVQ1/ MIR35FV1	6.6	10	5×1.5	3×1.5
MIR50AVQ1/ MIR50FV1	10.1	16	5×2.5	3×2.5

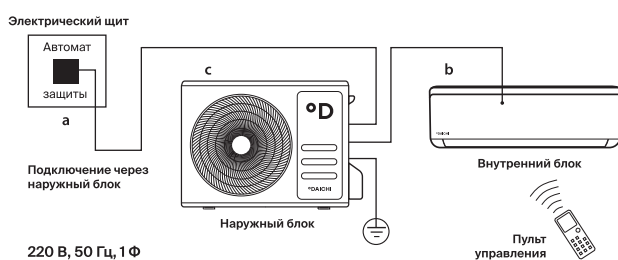

	Макс. рабочий ток, А	Номинал автомата защиты, А	Межблочный кабель, мм ²	Силовой кабель, мм ²
		a	b	c
MIR70AVQ1/ MIR70FV1	15.5	20	5×2.5	3×2.5

Производитель оставляет за собой право внесения изменений в технические характеристики оборудования без предварительного уведомления.

В таблицах указаны минимальные допустимые параметры при использовании медного кабеля питания. При монтаже руководствуйтесь реальными условиями эксплуатации, длинами трасс и другими показателями.

Монтажные данные и схемы электрического подключения

ICE

Монтажные данные

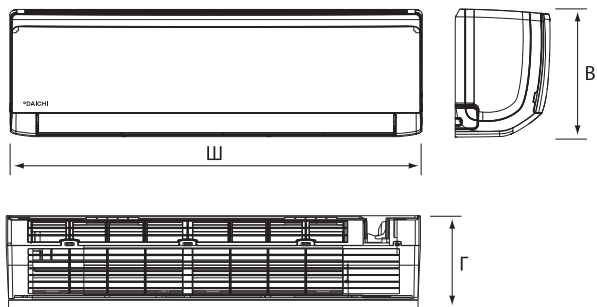

	ГАБАРИТЫ, ММ		
	Ш	В	Г
ICE20AVQ1-1	698	250	185
ICE25AVQ1-1	698	250	185
ICE35AVQ1-1	773	250	185
ICE50AVQ1-1	849	289	215
ICE60AVQ1-1	970	300	225
ICE80AVQ1-1	1080	325	245

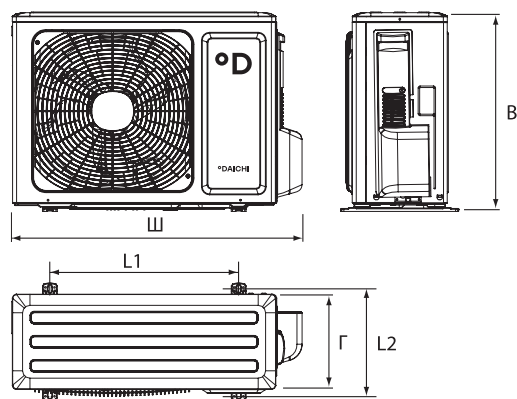

	ГАБАРИТЫ, ММ				
	Ш	В	Г	L1	L2
ICE20AVQ1-1	710	450	293	430	271
ICE25AVQ1-1	710	450	293	430	271
ICE35AVQ1-1	732	555	330	455	310
ICE50AVQ1-1	802	555	350	512	332
ICE60AVQ1-1	873	555	376	528	349
ICE80AVQ1-1	958	660	402	570	370

Блок-схема подключения кондиционера к однофазной сети

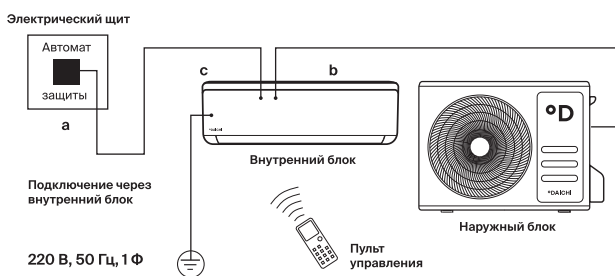

	Макс. рабочий ток, А	Номинал автомата защиты, А	Межблочный кабель, мм ²	Силовой кабель, мм ²
		a	b	c
ICE20AVQ1-1/ ICE20FV1-1	4.7	10	5×1.5	3×1.5
ICE25AVQ1-1/ ICE25FV1-1	5.8	10	5×1.5	3×1.5
ICE35AVQ1-1/ ICE35FV1-1	7	10	5×1.5	3×1.5
ICE50AVQ1-1/ ICE50FV1-1	11.62	16	5×2.5	3×2.5
ICE60AVQ1-1/ ICE60FV1-1	8.89	25	5×2.5	3×2.5
ICE80AVQ1/ ICE80FV1	16.3	25	5×2.5	3×2.5

EVEREST

Монтажные данные

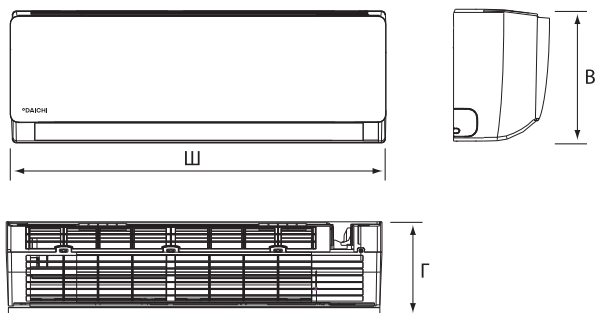

	ГАБАРИТЫ, ММ		
	Ш	В	Г
DA20EVQ1-1	698	255	190
DA25EVQ1-1	698	255	190
DA35EVQ1-1	777	250	201
DA50EVQ1-1	910	294	206
DA70EVQ1-1	910	294	206

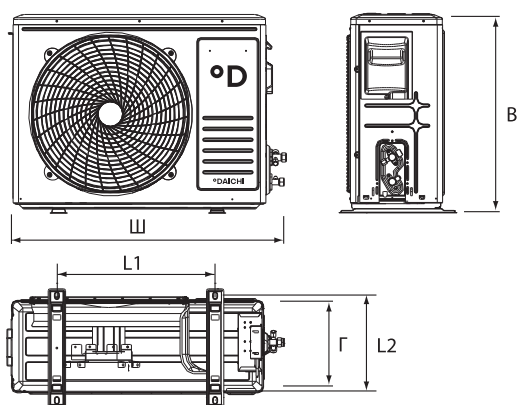

	ГАБАРИТЫ, ММ				
	Ш	В	Г	L1	L2
DF20EV1-1	712	459	276	362	276
DF25EV1-1	712	459	276	362	276
DF35EV1-1	777	498	290	415	291
DF50EV1-1	795	549	305	433	278
DF70EV1-1	886	605	357	518	357

Блок-схема подключения кондиционера к однофазной сети

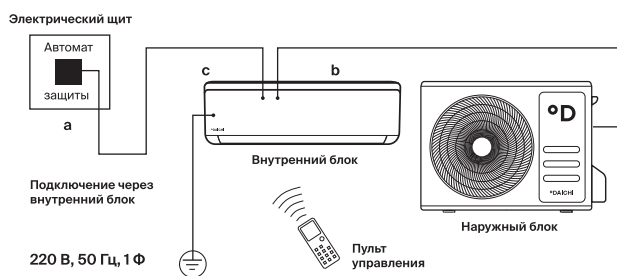

	Макс. рабочий ток, А	Номинал автомата защиты, А	Межблочный кабель, мм ²	Силовой кабель, мм ²
		a	b	c
DA20EVQ1-1/ DF20EV1-1	3.9	10	5×1.5	3×1.5
DA25EVQ1-1/ DF25EV1-1	4.9	10	5×1.5	3×1.5
DA35EVQ1-1/ DF35EV1-1	9.1	16	5×1.5	3×1.5
DA50EVQ1-1/ DF50EV1-1	9.9	16	5×2.5	3×2.5
DA70EVQ1-1/ DF70EV1-1	13.1	20	5×2.5	3×2.5

Монтажные комплекты

Монтажный комплект для систем кондиционирования. Высокое качество комплектующих и соответствие требуемым характеристикам – залог бесперебойной эксплуатации и продолжительной службы кондиционера.



Модель	Индекс производительности							
	20	25	35	50	60	70	80	
 ALPHA A_AVQ1(2), A_AVQR3, A(B,E)_AVQSR3 настенный тип 20/25/35/50 R-410A, R-32	МК3-1, МК5-1	МК3-1, МК5-1	МК3-1, МК5-1	МК3-2, МК5-2	–	–	–	
 EVOLUTION Inverter EVO_AVQSIR настенный тип 25/35/50/70 R-32	–	МК3-1, МК5-1	МК3-1, МК5-1	МК3-3, МК5-3	–	МК3-3, МК5-3	–	
 UNIQUE Inverter UNI_AVQSIR настенный тип 25/35 R-32	–	МК3-1, МК5-1	МК3-1, МК5-1	–	–	–	–	
 SIBERIA Inverter SIB_AVQSIR настенный тип 25/35/50/70 R-32	–	МК3-1, МК5-1	МК3-1, МК5-1	МК3-2, МК5-2	–	МК3-3, МК5-3	–	
 AIR Inverter AIR_AVQSIR-1 настенный тип 20/25/35/50/60 R-32	–	МК3-1, МК5-1	МК3-1, МК5-1	МК3-1, МК5-1	МК3-2, МК5-2	–	–	
 MIRACLE Inverter MIR_AVQSIR настенный тип 25/35/50/70 R-32	–	МК3-1, МК5-1	МК3-1, МК5-1	МК3-1, МК5-1	–	МК3-2, МК5-2	–	
 ICE 2 Inverter ICE_AVQSIR-2 настенный тип 20/25/35/50/70 R-32	МК3-1, МК5-1	МК3-1, МК5-1	МК3-1, МК5-1	МК3-1, МК5-1	–	МК3-2, МК5-2	–	
 O ₂ Inverter O2_AVQSIR настенный тип 20/25/35/50/60 R-32	МК3-1, МК5-1	МК3-1, МК5-1	МК3-1, МК5-1	МК3-1, МК5-1	–	МК3-2, МК5-2	–	
 ALPINE Inverter ALP_AVQSIR настенный тип 20/25/35/50/60 R-32	МК3-1, МК5-1	МК3-1, МК5-1	МК3-1, МК5-1	МК3-1, МК5-1	МК3-2, МК5-2	–	–	
 AIR AIR_AVQ1 настенный тип 20/25/35/50/70 R-410A	МК3-1, МК5-1	МК3-1, МК5-1	МК3-1, МК5-1	МК3-2, МК5-2	–	МК3-3, МК5-3	–	
 MIRACLE MIR_AVQ1 настенный тип 20/25/35/50/70 R-410A	МК3-1, МК5-1	МК3-1, МК5-1	МК3-1, МК5-1	МК3-2, МК5-2	–	МК3-3, МК5-3	–	
 ICE ICE_AVQ1-1 настенный тип 20/25/35/50/60/80 R-410A	МК3-1, МК5-1	МК3-1, МК5-1	МК3-2, МК5-2	МК3-2, МК5-2	МК3-2, МК5-2	–	МК3-3, МК5-3	
 EVEREST DA_EVQ1-1 настенный тип 20/25/35/50/70 R-410A	МК3-1, МК5-1	МК3-1, МК5-1	МК3-1, МК5-1	МК3-2, МК5-2	–	МК3-3, МК5-3	–	

Артикул монтажного комплекта	Комплект поставки
МК3-1	МОНТАЖНЫЙ КОМПЛЕКТ № 3-1 Труба медная ø6,35 мм: толщина стенки 0,76 мм, стандарт ASTM B2803 м Труба медная ø9,52 мм: толщина стенки 0,81 мм, стандарт ASTM B2803 м Теплоизоляция 9×6 мм3 м Теплоизоляция 9×10 мм3 м Кронштейн 450×450 мм (2 шт.) в упаковке с крепежом1 к-т Дренажная трубка ø16 мм3 м Кабель ПВС 5×1,5 мм ² ГОСТ (межблочный)4 м
МК3-2	МОНТАЖНЫЙ КОМПЛЕКТ № 3-2 Труба медная ø6,35 мм: толщина стенки 0,76 мм, стандарт ASTM B2803 м Труба медная ø12,7 мм: толщина стенки 0,81 мм, стандарт ASTM B2803 м Теплоизоляция 9×6 мм3 м Теплоизоляция 9×12 мм3 м Кронштейн 500×600 мм (2 шт.) в упаковке с крепежом1 к-т Дренажная трубка ø16 мм3 м Кабель ПВС 5×1,5 мм ² ГОСТ (межблочный)4 м
МК3-3	МОНТАЖНЫЙ КОМПЛЕКТ № 3-3 Труба медная ø6,35 мм: толщина стенки 0,76 мм, стандарт ASTM B2803 м Труба медная ø15,9 мм: толщина стенки 0,81 мм, стандарт ASTM B2803 м Теплоизоляция 9×6 мм3 м Теплоизоляция 9×15 мм3 м Кронштейн 500×600 мм (2 шт.) в упаковке с крепежом1 к-т Дренажная трубка ø16 мм3 м Кабель ПВС 5×2,5 мм ² ГОСТ (межблочный)4 м
МК5-1	МОНТАЖНЫЙ КОМПЛЕКТ № 5-1 Труба медная ø6,35 мм: толщина стенки 0,76 мм, стандарт ASTM B2805 м Труба медная ø9,52 мм: толщина стенки 0,81 мм, стандарт ASTM B2805 м Теплоизоляция 9×6 мм5 м Теплоизоляция 9×10 мм5 м Кронштейн 450×450 мм (2 шт.) в упаковке с крепежом1 к-т Дренажная трубка ø16 мм5 м Кабель ПВС 5×1,5 мм ² ГОСТ (межблочный)6 м
МК5-2	МОНТАЖНЫЙ КОМПЛЕКТ № 5-2 Труба медная ø6,35 мм: толщина стенки 0,76 мм, стандарт ASTM B2805 м Труба медная ø12,7 мм: толщина стенки 0,81 мм, стандарт ASTM B2805 м Теплоизоляция 9×6 мм3 м Теплоизоляция 9×12 мм3 м Кронштейн 500×600 мм (2 шт.) в упаковке с крепежом1 к-т Дренажная трубка ø16 мм5 м Кабель ПВС 5×1,5 мм ² ГОСТ (межблочный)6 м
МК5-3	МОНТАЖНЫЙ КОМПЛЕКТ № 5-3 Труба медная ø6,35 мм: толщина стенки 0,76 мм, стандарт ASTM B2805 м Труба медная ø15,9 мм: толщина стенки 0,81 мм, стандарт ASTM B2805 м Теплоизоляция 9×6 мм3 м Теплоизоляция 9×15 мм3 м Кронштейн 500×600 мм (2 шт.) в упаковке с крепежом1 к-т Дренажная трубка ø16 мм5 м Кабель ПВС 5×2,5 мм ² ГОСТ (межблочный)6 м Труба гофрированная ПВХ 16 мм6 м



Мульти-сплит-системы

Мульти-сплит-системы позволяют охлаждать или обогревать сразу несколько помещений, используя один наружный блок и несколько внутренних. Это отличное решение для домов и офисов, где требуется индивидуальное регулирование температуры в нескольких комнатах. Мульти-сплит-системы отличаются высокой энергоэффективностью, низким уровнем шума и компактными размерами внутренних блоков.



Листовка



Могу больше с Wi-Fi

Совместим с контроллером Daichi

Мульти-сплит-системы

Full DC Inverter

R-32



до 5 внутренних блоков

DF_A2(3,4,5)M

Функции. Режимы. Опции

— Внутренние блоки работают в едином режиме: охлаждение или обогрев. Предпочтительная температура задается в каждом помещении индивидуально с локального пульта соответствующего внутреннего блока.



От 2 до 5 внутренних блоков

подключаются к одному наружному блоку.



Максимальная производительность

Максимальная производительность 13 кВт на охлаждение.



Максимальная длина трубопровода хладагента

Максимальная длина трубопровода хладагента составляет 100 м.



Расширенный перепад высот между блоками

Максимальный перепад высот между блоками – 25 м.



Широкий диапазон рабочих температур

Широкий диапазон рабочих температур наружного воздуха: -15~43 °C на охлаждение и -22~24 °C на нагрев.



Оптимальные решения для вашего проекта

7 типоразмеров наружных блоков (4,1-12,1 кВт).

DF_A2(3,4,5)M



Технические характеристики

Наружный блок			DF40A2MS1R	DF50A2MS1R	DF60A3MS1R	DF70A3MS1R
Количество внутренних блоков			2	2	3	3
Производительность	Охлаждение	кВт	4.10 (2.05-5.00)	5.30 (2.14-5.80)	6.10 (2.20-8.30)	7.10 (2.30-9.20)
	Нагрев	кВт	4.40 (2.49-5.40)	5.65 (2.58-6.50)	6.50 (3.60-8.50)	8.60 (3.65-9.20)
Электропитание	Однофазное	В, Гц, Ф	220~240, 50, 1	220~240, 50, 1	220~240, 50, 1	220~240, 50, 1
Номинальный ток		А	10	11	12.9	15
Потребляемая мощность	Охлаждение	кВт	1.1	1.48	1.48	1.88
	Нагрев	кВт	0.97	1.25	1.43	2.23
Сезонная энергоэффективность / Класс	Охлаждение (SEER)		7.20 / A++	7.20 / A++	7.80 / A++	7.10 / A++
	Нагрев (SCOP)		4.2 / A+	4.2 / A+	4.3 / A+	4.3 / A+
Энергоэффективность / Класс	Охлаждение (EER)		3.72 / A	3.58 / A	4.12 / A	3.77 / A
	Нагрев (COP)		4.54 / A	4.53 / A	4.56 / A	3.86 / A
Уровень шума	Наружный блок	дБ(А)	50/52	50/54	57/58	57/58
Габариты (Ш×В×Г)	Наружный блок	мм	745×550×300	745×550×300	889×654×340	889×654×340
Вес	Наружный блок	кг	30	32	47.5	47.5
Хладагент	Тип/заправка	кг	R-32 / 0.75	R-32 / 0.90	R-32 / 1.60	R-32 / 1.70
Трубопровод хладагента	Диаметр для жидкости	мм	2×6.35	2×6.35	3×6.35	3×6.35
	Диаметр для газа	мм	2×9.52	2×9.52	3×9.52	3×9.52
	Длина между блоками*	м	40/20	40/20	60/20	60/20
	Перепад между блоками	м	15	15	15	15
Диапазон рабочих температур	В помещении	°С	17~30	17~30	17~30	17~30
	Диапазон рабочих температур наружного воздуха	Охлаждение	°С	-15~43	-15~43	-15~43
Нагрев		°С	-22~24	-22~24	-22~24	-22~24

Наружный блок			DF80A4MS1R	DF100A4MS1R1	DF125A5MS1R1
Количество внутренних блоков			4	4	5
Производительность	Охлаждение	кВт	8.00 (2.30-11.00)	10.60 (2.60-12.00)	12.10 (2.60-15.20)
	Нагрев	кВт	9.50 (3.65-10.25)	12.00 (3.00-14.00)	13.00 (3.00-15.50)
Электропитание	Однофазное	В, Гц, Ф	220~240, 50, 1	220~240, 50, 1	220~240, 50, 1
Номинальный ток		А	16	20	20
Потребляемая мощность	Охлаждение	кВт	2.12	3	3.4
	Нагрев	кВт	2.20	3.04	3.19
Сезонная энергоэффективность / Класс	Охлаждение (SEER)		7.20 / A++	7.20 / A++	7.20 / A++
	Нагрев (SCOP)		4.2 / A+	4.0 / A+	4.2 / A+
Энергоэффективность / Класс	Охлаждение (EER)		3.77 / A	3.53 / A	3.56 / A
	Нагрев (COP)		4.31 / A	3.95 / A	4.08 / A
Уровень шума	Наружный блок	дБ(А)	58	60	60
Габариты (Ш×В×Г)	Наружный блок	мм	889×654×340	1020×826×427	1020×826×427
Вес	Наружный блок	кг	51	72	73
Хладагент	Тип/заправка	кг	R-32 / 1.80	R-32/2.40	R-32/2.40
Трубопровод хладагента	Диаметр для жидкости	мм	4×6.35	5×6.35	5×6.35
	Диаметр для газа	мм	4×9.52	5×9.52	5×9.52
	Длина между блоками*	м	70/20	80/25	100/25
	Перепад между блоками	м	15	25	25
Диапазон рабочих температур	В помещении	°С	17~30	17~30	17~30
Диапазон рабочих температур наружного воздуха	Охлаждение	°С	-15~43	-15~43	-15~43
	Нагрев	°С	-22~24	-22~24	-22~24

Применяемые внутренние блоки

Наружные блоки	Настенный тип	Кассетный тип	Кассетный тип	Канальный тип	Напольно-потолочный
	ICE_AVQS1R-1	DA_AMFS1R	DA_AMCS1R	DA_AMMS1R	DA_AMKS1R
DF40A2MS1R DF50A2MS1R DF60A3MS1R DF70A3MS1R DF80A4MS1R DF100A4MS1R1 DF125A5MS1R1					

Возможные комбинации наружных и внутренних блоков

Модель наружного блока	Индекс производительности внутренних блоков							
	Два блока	Три блока			Четыре блока			
DF40A2MS1R	20+20	20+25	-	-	-	-	-	-
	20+35	25+25	-	-	-	-	-	-
	25+35	-	-	-	-	-	-	-
DF50A2MS1R	20+20	20+25	-	-	-	-	-	-
	20+35	25+25	-	-	-	-	-	-
	25+35	35+35	-	-	-	-	-	-
DF60A3MS1R	20+20	20+25	20+20+20	20+20+25	-	-	-	-
	20+35	25+25	20+20+35	20+25+25	-	-	-	-
	20+50	25+35	20+25+35	20+35+35	-	-	-	-
	25+50	35+35	25+25+25	25+25+35	-	-	-	-
	35+50	-	-	-	-	-	-	-
DF70A3MS1R	20+20	20+25	20+20+20	20+20+25	25+25+50	-	-	-
	20+35	20+50	20+20+35	20+20+50	25+35+35	-	-	-
	25+25	25+35	20+25+25	20+25+35	35+35+35	-	-	-
	25+50	35+35	20+25+50	20+35+35	-	-	-	-
	35+50	50+50	25+25+25	25+25+35	-	-	-	-
	-	-	25+25+50	25+35+35	-	-	-	-
	-	-	-	35+35+35	-	-	-	-
DF80A4MS1R	20+20	20+25	20+20+20	25+35+35	25+25+25	20+20+20+20	20+25+35+35	20+20+35+35
	20+35	20+50	20+20+35	20+20+25	25+25+50	20+20+20+35	25+25+25+35	20+25+25+35
	25+25	25+35	20+25+25	20+20+50	25+35+50	20+20+25+25	20+20+20+25	25+25+25+25
	25+50	35+35	20+25+50	20+25+35	35+35+35	20+20+25+50	20+20+20+50	25+25+35+35
	35+50	50+50	20+35+50	20+35+35	35+35+50	20+25+25+25	20+20+25+35	-
	-	-	25+25+35	-	-	-	-	-
DF100A4MS1R1	20+35	50+50	20+20+20	20+35+60	25+35+60	20+20+20+20	20+20+35+70	25+25+25+25
	20+50	50+60	20+20+25	20+35+70	25+35+70	20+20+20+25	20+20+50+50	25+25+25+35
	20+60	50+70	20+20+35	20+50+50	25+50+50	20+20+20+35	20+20+50+60	25+25+25+50
	20+70	60+60	20+20+50	20+50+60	25+50+60	20+20+20+50	20+25+25+25	25+25+25+60
	25+25	60+70	20+20+60	20+50+70	25+50+70	20+20+20+60	20+25+25+35	25+25+25+70
	25+35	70+70	20+20+70	20+60+60	25+60+60	20+20+20+70	20+25+25+50	25+25+35+35
	25+50	-	20+25+25	20+60+70	25+60+70	20+20+25+25	20+25+25+60	25+25+35+50
	25+60	-	20+25+35	25+25+25	35+35+35	20+20+25+35	20+25+25+70	25+25+35+60
	25+70	-	20+25+50	25+25+35	35+35+50	20+20+25+50	20+25+35+35	25+25+35+70
	35+35	-	20+25+60	25+25+50	35+35+60	20+20+25+60	20+25+35+50	25+25+50+50
	35+50	-	20+25+70	25+25+60	35+35+70	20+20+25+70	20+25+35+60	25+35+35+35
	35+60	-	20+35+35	25+25+70	35+50+50	20+20+35+35	20+25+35+70	25+35+35+50
	35+70	-	20+35+50	25+35+35	35+50+60	20+20+35+50	20+25+50+50	25+35+35+60
	-	-	-	25+35+50	35+50+70	20+20+35+60	20+35+35+35	35+35+35+35
	-	-	-	-	35+60+60	-	20+35+35+50	35+35+35+50
	-	-	-	-	50+50+50	-	20+35+35+60	-

DF_A2(3,4,5)M

Возможные комбинации наружных и внутренних блоков

Модель наружного блока	Индекс производительности внутренних блоков							
	Два блока		Три блока			Четыре блока		
DFI25A5MSIR1	20+50	35+60	20+20+20	25+25+25	35+35+35	20+20+20+20	20+25+25+60	25+25+35+50
	20+60	35+70	20+20+25	25+25+35	35+35+50	20+20+20+25	20+25+25+70	25+25+35+60
	20+70	50+50	20+20+35	25+25+50	35+35+60	20+20+20+35	20+25+35+35	25+25+35+70
	25+35	50+60	20+20+50	25+25+60	35+35+70	20+20+20+50	20+25+35+50	25+25+50+50
	25+50	50+70	20+20+60	25+25+70	35+50+50	20+20+20+60	20+25+35+60	25+25+50+60
	25+60	60+60	20+20+70	25+35+35	35+50+60	20+20+20+70	20+25+35+70	25+25+50+70
	25+70	60+70	20+25+25	25+35+50	35+50+70	20+20+25+25	20+25+50+50	25+25+60+60
	35+35	70+70	20+25+35	25+35+60	35+60+60	20+20+25+35	20+25+50+60	25+25+60+70
	35+50	-	20+25+50	25+35+70	35+60+70	20+20+25+50	20+25+50+70	25+35+35+35
	-	-	20+25+60	25+50+50	35+70+70	20+20+25+60	20+25+60+60	25+35+35+50
	-	-	20+25+70	25+50+60	50+50+50	20+20+25+70	20+25+60+70	25+35+35+60
	-	-	20+35+35	25+50+70	50+50+60	20+20+35+35	20+35+35+35	25+35+35+70
	-	-	20+35+50	25+60+60	50+50+70	20+20+35+50	20+35+35+50	25+35+50+50
	-	-	20+35+60	25+60+70	50+60+60	20+20+35+60	20+35+35+60	25+35+50+60
	-	-	20+35+70	25+70+70	50+60+70	20+20+35+70	20+35+35+70	25+35+50+70
	-	-	20+50+50	-	60+60+60	20+20+50+50	20+35+50+50	25+35+60+60
	-	-	20+50+60	-	-	20+20+50+60	20+35+50+60	25+50+50+50
	-	-	20+50+70	-	-	20+20+50+70	20+35+50+70	35+35+35+35
	-	-	20+60+60	-	-	20+20+60+60	20+35+60+60	35+35+35+50
	-	-	20+60+70	-	-	20+20+60+70	20+50+50+50	35+35+35+60
	-	-	20+70+70	-	-	20+20+70+70	25+25+25+25	35+35+35+70
	-	-	-	-	-	20+25+25+25	25+25+25+35	35+35+50+50
	-	-	-	-	-	20+25+25+35	25+25+25+50	35+35+50+60
	-	-	-	-	-	20+25+25+50	25+25+25+60	-
-	-	-	-	-	-	25+25+25+70	-	
-	-	-	-	-	-	25+25+35+35	-	

Модель наружного блока	Индекс производительности внутренних блоков					
	Пять блоков					
DFI25A5MSIR1	20+20+20+20+20	20+20+20+35+60	20+20+25+35+35	20+25+25+25+70	25+25+25+25+25	25+25+35+35+50
	20+20+20+20+25	20+20+20+35+70	20+20+25+35+50	20+25+25+35+35	25+25+25+25+35	25+25+35+35+60
	20+20+20+20+35	20+20+20+50+50	20+20+25+35+60	20+25+25+35+50	25+25+25+25+50	25+35+35+35+35
	20+20+20+20+50	20+20+20+50+60	20+20+25+35+70	20+25+25+35+60	25+25+25+25+60	25+35+35+35+50
	20+20+20+20+60	20+20+20+50+70	20+20+35+35+35	20+25+25+35+70	25+25+25+25+70	35+35+35+35+35
	20+20+20+20+70	20+20+20+60+60	20+20+35+35+50	20+25+25+50+50	25+25+25+35+35	-
	20+20+20+25+25	20+20+25+25+25	20+20+35+35+60	20+25+35+35+35	25+25+25+35+50	-
	20+20+20+25+35	20+20+25+25+35	20+20+35+35+70	20+25+35+35+50	25+25+25+35+60	-
	20+20+20+25+50	20+20+25+25+50	20+20+35+50+50	20+25+35+35+60	25+25+25+35+70	-
	20+20+20+25+60	20+20+25+25+60	20+25+25+25+25	20+35+35+35+35	25+25+25+50+50	-
	20+20+20+25+70	20+20+25+25+70	20+25+25+25+35	20+35+35+35+50	25+25+35+35+35	-
	20+20+20+35+35	20+20+25+50+50	20+25+25+25+50	-	-	-
	20+20+20+35+50	20+20+25+50+60	20+25+25+25+60	-	-	-

Внутренние блоки для мульти-сплит-систем

ICE

Настенный тип



DRC01

В режиме «Локальный комфорт» желаемые параметры микроклимата устанавливаются в месте расположения пульта дистанционного управления.

Управление кондиционером с помощью Wi-Fi-контроллера Daichi (опция)*.



Инструкция по монтажу и эксплуатации

Внутренний блок настенного типа ICE			ICE20AVQS1R-1	ICE25AVQS1R-1	ICE35AVQS1R-1	ICE50AVQS1R-1	ICE70AVQS1R-1
Производительность	Охлаждение/Нагрев	кВт	2.3/2.5	2.5/2.8	3.5/3.5	4.6/5.2	6.2/6.5
Электропитание	Однофазное	В, Гц, Ф	220~240, 50, 1	220~240, 50, 1	220~240, 50, 1	220~240, 50, 1	220~240, 50, 1
Расход воздуха (макс./выс./сред./мин.)		м³/ч	470/390/310/250	500/430/320/250	590/480/350/280	850/720/610/520	900/700/500/350
Уровень шума (выс./сред./низ./тих.)		дБ(А)	40/35/30/23	38/34/28/22	41/35/31/27	48/45/39/34	48/42/32/26
Габариты (Ш×В×Г)	Внутренний блок	мм	698×250×185	698×250×185	773×250×185	970×300×225	970×300×225
Вес	Внутренний блок	кг	7.5	7.5	8.5	13.5	13
	Трубопровод хладагента (R-32)	Диаметр для жидкости	мм	6.35	6.35	6.35	6.35
		Диаметр для газа	мм	9.52	9.52	9.52	12.7
ИК-пульт	В комплекте		DRC01	DRC01	DRC01	DRC01	DRC01

DA_AMF(C)

Кассетный тип



DRC01

Внутренние блоки

Блоки кассетного типа одинаково хорошо подходят для загородных домов, а также офисов и других коммерческих помещений.

Дренажный насос

Встроенный дренажный насос с возможностью подъема конденсата на высоту до 500 мм.



Инструкция по монтажу и эксплуатации

Внутренний блок кассетного типа			DA35AMFS1R	DA50AMFS1R	DA70AMCS1R
Декоративная панель			DPT03MA	DPT03MA	DPC04MA
Производительность	Охлаждение/Нагрев	кВт	3.5/4	4.5/5	7.1/8
Электропитание	Однофазное	В, Гц, Ф	220~240, 50, 1	220~240, 50, 1	220~240, 50, 1
Расход воздуха (макс./выс./сред./мин.)		м³/ч	650/560/520/450	710/670/590/450	1280/1220/1100/880
Уровень шума (выс./сред./низ./тих.)		дБ(А)	44/41/38/34	47/45/41/35	47/45/41/36
Габариты (Ш×В×Г)	Внутренний блок	мм	596×240×596	596×240×596	840×240×840
	Декоративная панель	мм	670×50×670	670×50×670	950×60×950
Вес	Внутренний блок	кг	20	20	26
	Декоративная панель	кг	3.5	3.5	7
Трубопровод хладагента (R-32)	Диаметр для жидкости	мм	6.35	6.35	9.52
	Диаметр для газа	мм	9.52	12.7	15.9
ИК-пульт	В комплекте		DRC01	DRC01	DRC01

* Список контроллеров смотрите на стр. 81.

Внутренние блоки для мульти-сплит-систем

DA_AMMS

Канальный тип



DC25W

Компактные габариты

Высота блока 200 мм идеальна для монтажа в подвесной потолок.

Фильтр предварительной очистки

Эффективно задерживает тополиный пух, шерсть животных, пыль.



Инструкция по монтажу и эксплуатации

Внутренний блок канального типа			DA25AMMS1R	DA35AMMS1R	DA50AMMS1R	DA60AMMS1R	DA70AMMS1R
Производительность	Охлаждение/Нагрев	кВт	2.5/2.8	3.5/3.85	5.0/5.5	6.0/6.6	7.1/8
Электропитание	Однофазное	В, Гц, Ф	220~240, 50, 1	220~240, 50, 1	220~240, 50, 1	220~240, 50, 1	220~240, 50, 1
Расход воздуха (макс./выс./сред./мин.)		м³/ч	570/450/350/280	620/550/400/300	840/700/600/500	1120/1000/750/550	1120/1000/750/550
Уровень шума (выс./сред./низ./тих.)		дБ(А)	41/37/34/31	42/39/35/32	45/41/36/33	48/42/37/34	48/42/37/34
Габариты (Ш×В×Г)	Внутренний блок	мм	700×200×615	700×200×615	900×200×615	1100×200×615	1100×200×615
Вес	Внутренний блок	кг	21	22	26	30	30
Трубопровод хладагента (R-32)	Диаметр для жидкости	мм	6.35	6.35	6.35	9.52	9.52
	Диаметр для газа	мм	9.52	9.52	12.7	15.9	15.9
Проводной пульт	В комплекте		DC25W	DC25W	DC25W	DC25W	DC25W

DA_AMKS

Напольно-потолочный тип



DRC01

Два варианта монтажа

Возможность установки: как на потолок, так и на пол.

Протяженный воздушный поток по принципу эффекта Коанда.

Вертикальное распределение

Автоматическое качание горизонтальной заслонки.



Инструкция по монтажу и эксплуатации

Внутренний блок напольно-потолочного типа			DA25AMKS1R	DA35AMKS1R	DA50AMKS1R	DA70AMKS1R
Производительность	Охлаждение/Нагрев	кВт	2.6/2.7	3.5/4	4.5/5	7.1/8
Электропитание	Однофазное	В, Гц, Ф	220~240, 50, 1	220~240, 50, 1	220~240, 50, 1	220~240, 50, 1
Расход воздуха (макс./выс./сред./мин.)		м³/ч	700/610/540/420	700/610/540/420	680/590/520/410	950/870/800/720
Уровень шума (выс./сред./низ./тих.)		дБ(А)	38/35/30/26	38/35/30/26	38/35/30/26	38/35/31/27
Габариты (Ш×В×Г)	Внутренний блок	мм	870×665×235	870×665×235	870×665×235	1200×665×235
Вес	Внутренний блок	кг	25	25	25.5	33
Трубопровод хладагента (R-32)	Диаметр для жидкости	мм	6.35	6.35	6.35	9.52
	Диаметр для газа	мм	9.52	9.52	12.7	15.9
ИК-пульт	В комплекте		DRC01	DRC01	DRC01	DRC01

Сводная таблица режимов и функций

MULTI

РАЗДЕЛ	ОСОБЕННОСТЬ	Наружные блоки DF_A2/3/4/5MSIR(1)	Настенный тип, ICE ICE_AVQSIR-1	Кассетный тип 600*600 DA_AMFSIR	Кассетный тип DA_AMCSIR	Канальный тип DA_AMMSIR	Напольно-потолочный тип DA_AMKSIR
КОМФОРТ	Автоматический режим		+	+	+	+	+
	Скорости вентилятора		+	+	+	+	+
	Функция «Комфортный сон»		+	+	+	+	+
	Вертикальное распределение		+	+	+		+
	Авто		+	+	+	+	+
	Режим осушения воздуха		+	+	+	+	+
	Бесшумный режим работы		+	+	+	+	+
	Локальный комфорт			+			+
	Турбо			+	+	+	+
	Комфортное воздухораспределение			+	+	+	+
	Протяженный воздушный поток Коанда						+
	Дежурный режим 8°C			+			+
	Подготовка к теплomu старту			+	+	+	+
	Оптимальное оттаивание		+				
ЭНЕРГОСБЕРЕЖЕНИЕ	Энергоэффективность класса A		+				
	DC-инвертор		+	+	+	+	+
	Плавный пуск компрессора		+	+	+	+	+
	Режим энергосбережения		+	+	+	+	+
	Режим «Standby»		+	+	+	+	+
НАДЕЖНОСТЬ	R-32		+	+	+	+	+
	Автоматический перезапуск		+	+	+	+	+
	Устойчивость к перепадам напряжения		+	+	+	+	+
	Охлаждение и обогрев при низких температурах		+				
	Надежная работа		+	+			
	Самодиагностика		+	+	+	+	+
	Форсированное оттаивание		+	+			
	Встроенный дренажный насос				+	+	+
ЗДОРОВЬЕ	Коррозионная стойкость		+	+			
	Противогрибковая обработка			+			
	Автоматическая очистка теплообменника			+	+	+	+
	Фильтр предварительной очистки			+	+	+	+
	Отсутствие электромагнитных помех		+	+	+	+	+
УПРАВЛЕНИЕ	Wi-Fi, онлайн-управление*			+	+		
	Работа по таймеру 24/7			+	+	+	+
	Контроль температуры			+	+	+	+
	Блокировка			+	+	+	+
	Часы			+			+
	Информационный дисплей			+	+		+
	Проводной пульт						DC25W
Wi-Fi УПРАВЛЕНИЕ*	ИК-пульт		DRC01	DRC01	DRC01		DRC01
	CTRL-AC-S-31		+				
	CTRL-AC-S-31		+				
	DW21-B		+				
	DW22-B		+				

* Возможность работы данного оборудования с Wi-Fi-контроллером уточняйте у поставщика.

Монтажные данные и схемы электрического подключения

ICE

Монтажные данные

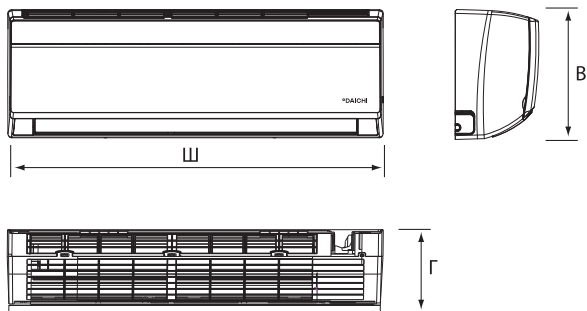

	ГАБАРИТЫ, ММ		
	Ш	В	Г
ICE20AVQS1R-1	698	250	185
ICE25AVQS1R-1	698	250	185
ICE35AVQS1R-1	773	250	185
ICE50AVQS1R-1	970	300	225
ICE70AVQS1R-1	970	300	225

DA_AMM

Канальный тип

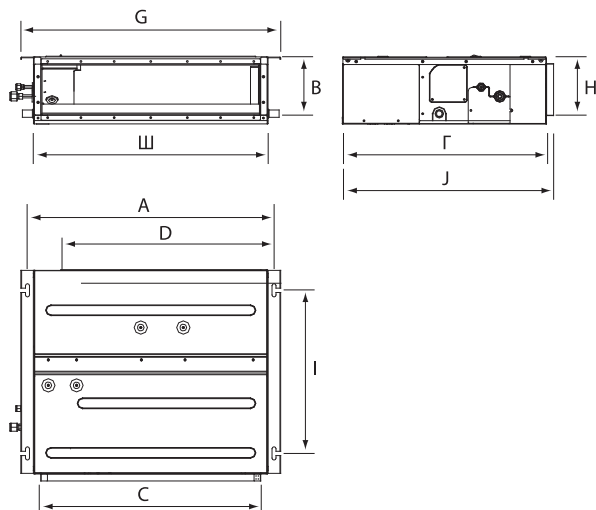

	ГАБАРИТЫ, ММ				
	Ш	В	Г	А	І
DA25AMMS1R	700	200	615	742	491
DA35AMMS1R	700	200	615	742	491
DA50AMMS1R	900	200	615	942	491
DA60AMMS1R	1100	200	615	1142	491
DA70AMMS1R	1100	200	615	1142	491

	ГАБАРИТЫ				
	С	Д	Г	Н	Ј
DA25AMMS1R	662	620	782	156	635
DA35AMMS1R	662	620	782	156	635
DA50AMMS1R	862	820	982	156	635
DA60AMMS1R	1062	1020	1182	156	635
DA70AMMS1R	1062	1020	1182	156	635

DA_АМК

Напольно-потолочный тип

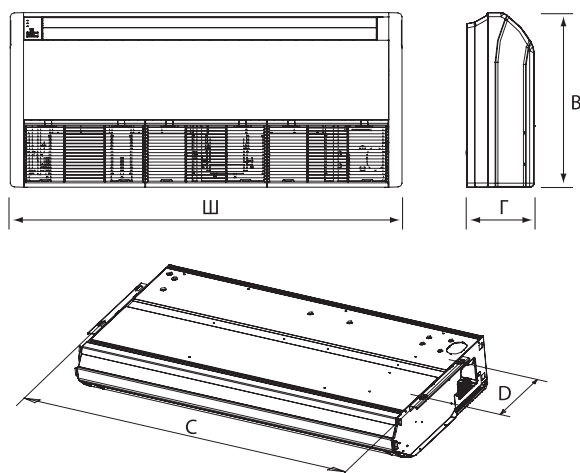

	ГАБАРИТЫ, ММ				
	Ш	В	Г	С	Д
DA25AMKS1R	870	665	235	812	318
DA35AMKS1R	870	665	235	812	318
DA50AMKS1R	870	665	235	812	318
DA70AMKS1R	1200	665	235	1142	318

DA_AMF

Кассетный тип 600×600

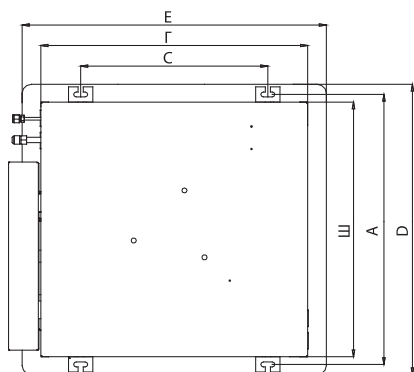

	ГАБАРИТЫ, ММ						
	Ш	В	Г	А	С	Д	Е
DA35AMFS1R	596	240	596	630	400	670	670
DA50AMFS1R	596	240	596	630	400	670	670

DA_AMC

Кассетный тип

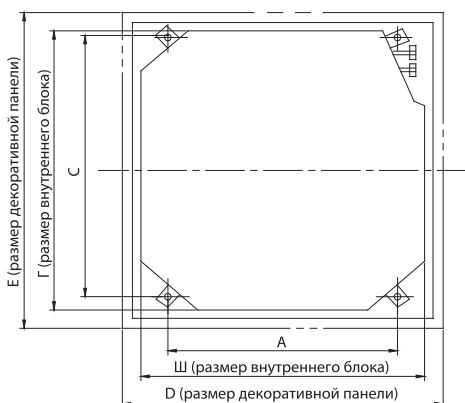

	ГАБАРИТЫ, ММ						
	Ш	В	Г	А	С	Д	Е
DA70AMCS1R	840	240	840	680	780	950	950

DF_A_M

Наружные блоки

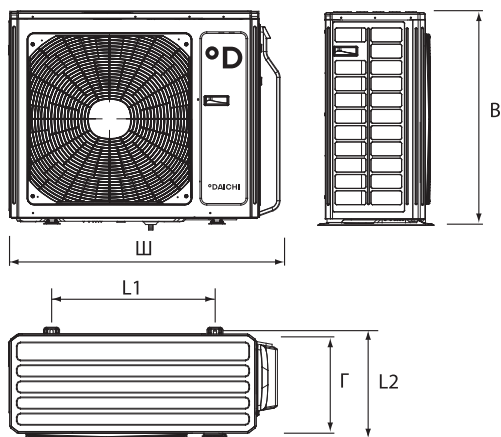

	ГАБАРИТЫ, ММ				
	Ш	В	Г	L1	L2
DF40A2MS1R	745	550	300	512	332
DF50A2MS1R	745	550	300	512	332
DF60A3MS1R	889	654	340	570	371
DF70A3MS1R	889	654	340	570	371
DF80A4MS1R	889	654	340	570	371
DF100A4MS1R1	1020	826	427	635	396
DF125A5MS1R1	1020	826	427	635	396

Монтажные данные и схемы электрического подключения

Блок-схема подключения кондиционера к однофазной сети

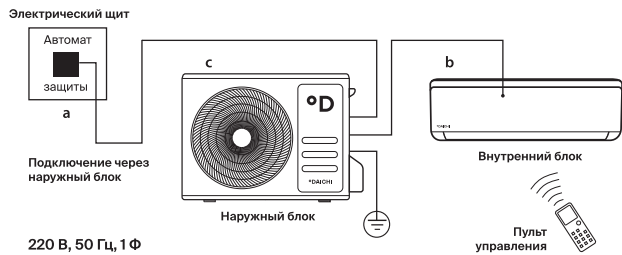

	Номинальный ток, макс., А	Номинал автомата защиты, А	Межблочный кабель, мм ²	Силовой кабель, мм ²
	a	b	c	
Настенный тип ICE				
ICE20AVQS1R-1	-	-	4×1.5	-
ICE25AVQS1R-1	-	-	4×1.5	-
ICE35AVQS1R-1	-	-	4×1.5	-
ICE50AVQS1R-1	-	-	4×1.5	-
ICE70AVQS1R-1	-	-	4×1.5	-
Кассетный тип				
DA35AMFS1R	-	-	4×1.5	-
DA50AMFS1R	-	-	4×1.5	-
DA70AMCS1R	-	-	4×1.5	-
Канальный тип				
DA25AMMS1R	-	-	4×1.5	-
DA35AMMS1R	-	-	4×1.5	-
DA50AMMS1R	-	-	4×1.5	-
DA60AMMS1R	-	-	4×1.5	-
DA70AMMS1R	-	-	4×1.5	-
Напольно-потолочный тип				
DA25AMKS1R	-	-	4×1.5	-
DA35AMKS1R	-	-	4×1.5	-
DA50AMKS1R	-	-	4×1.5	-
DA70AMKS1R	-	-	4×1.5	-
Наружный блок				
DF40A2MS1R	10	16	-	3×2.5
DF50A2MS1R	11	16	-	3×2.5
DF60A3MS1R	12.9	25	-	3×2.5
DF70A3MS1R	15	25	-	3×2.5
DF80A4MS1R	16	25	-	3×2.5
DF100A4MS1R1	20	32	-	3×4
DF125A5MS1R1	20	32	-	3×4



Кондиционеры серии City line 2

Кондиционеры серии CITY LINE 2 подходят для помещений различного назначения, таких как магазины, офисы, рестораны и т. д. Они отличаются высокой производительностью, надежностью и долговечностью, а также имеют различные режимы работы и дополнительные функции для удобства использования.



Листовка



Инструкция



Могу больше с Wi-Fi

Совместим с контроллером Daichi

Серия City line

Кассетный тип

DC Inverter

R-32

Комплект поставки



DA50BLFS1R1



DF50BLS1R1



DRC02

Дополнительное оборудование



Проводной пульт
DC26W

Кассетный тип

600×600

Сплит-система кассетного типа в компактном исполнении — идеальное решение для коммерческих помещений благодаря компактным габаритам, которые позволяют осуществить монтаж внутреннего блока в стандартную ячейку подвесного потолка размером 600×600 мм. Встроенный дренажный насос обеспечит отведение конденсата на высоту до 1100 мм, а надежный компрессор наружного блока обеспечивает стабильную работу при наружной температуре от -15 °С.

35

50



DC Inverter

Передовые инверторные технологии позволяют плавно регулировать заданную температуру наиболее энергоэффективным способом.



Энергоэффективность класса «А»

Кондиционер данного класса потребляет минимум электроэнергии.



Подача воздуха по восьми направлениям

Декоративная панель DPT05L обеспечивает подачу воздуха в четырех направлениях и дополнительную угловую подачу.



Встроенный дренажный насос

Скопившийся во внутреннем блоке конденсат отводится на высоту до 1100 мм.



Подмес атмосферного воздуха

К внутреннему блоку можно присоединить воздуховод для подмеса свежего наружного воздуха и улучшения условий внутри помещения.



Широкий диапазон рабочих температур

Расширенный диапазон рабочих температур позволяет эксплуатировать кондиционер при низких температурах воздуха от -15 °С.



Широкий диапазон изменения угла воздушного потока

Положение горизонтальных жалюзи изменяется в диапазоне 45–80° для эффективного кондиционирования всего пространства.



Бесшумный режим работы

Установка минимального уровня шума внутреннего блока от 29 дБ(А) для спокойного отдыха.



Подготовка к теплому старту

В режиме обогрева вентилятор внутреннего блока включается только после прогрева теплообменника внутреннего блока.

Технические характеристики

Внутренний блок			DA35BLFS1R1	DA50BLFS1R1
Декоративная панель			DPT05L	DPT05L
Наружный блок			DF35BLS1R1	DF50BLS1R1
Производительность	Охлаждение	кВт	3.50 (0.90–4.00)	5.10 (1.10–5.450)
	Нагрев	кВт	4.00 (0.90–4.50)	5.60 (1.20–5.80)
Электропитание	Однофазное	В, Гц, Ф	220-240, 50/60, 1	220-240, 50/60, 1
Потребляемая мощность	Охлаждение	кВт	0.92 (0.20–1.30)	1.58 (0.30–1.70)
	Нагрев	кВт	1.00 (0.20–1.30)	1.52 (0.30–1.70)
Рабочий ток	Охлаждение	А	4.4 (0.90–6.00)	7.2 (1.30–7.50)
	Нагрев	А	4.8 (0.90–6.00)	6.9 (1.30–7.50)
Энергоэффективность / Класс	Охлаждение (EER)		3.80 / A	3.23 / A
	Нагрев (COP)		4.00 / A	3.68 / A
Расход воздуха (макс./мин.)	Внутренний блок	м³/ч	600/400	720/500
Уровень шума	Внутренний блок (выс./сред./низ.)	дБ(А)	36/35/33/29	43/41/39/36
	Наружный блок	дБ(А)	48	49
Габариты (ШxВxГ)	Внутренний блок	мм	570x260x570	570x260x570
	Декоративная панель	мм	620x47.5x620	620x47.5x620
	Наружный блок	мм	675x553x285	675x553x285
Вес	Внутренний блок	кг	16.5	17.0
	Декоративная панель	кг	4.5	4.5
	Наружный блок	кг	24.5	27.5
Хладагент	Тип/заправка	кг	R-32 / 0.57	R-32 / 0.85
Трубопровод хладагента	Диаметр для жидкости	мм	6.35	6.35
	Диаметр для газа	мм	9.52	12.7
	Длина между блоками	м	30	30
	Перепад между блоками	м	15	15
Диапазон рабочих температур	Охлаждение	°С	-15~48	-15~48
	Нагрев	°С	-15~24	-15~24
Пульт управления	Беспроводной		DRC02	DRC02
	Проводной (опция)		DC26W	DC26W



Серия City line

Кассетный тип

DC Inverter

R-32

Комплект поставки



DA140BLCS1R1



DF140BLS1R1



DRC02

Дополнительное оборудование



Проводной пульт
DC26W



Листовка



Инструкция



Могу больше с Wi-Fi

Совместим с контроллером Daichi

Кассетный тип

Сплит-система кассетного типа в полноразмерном исполнении решает задачи по кондиционированию коммерческих помещений различной площади благодаря широкому диапазону мощностей от 7,1 до 15,4 кВт. Комфортную эксплуатацию обеспечивают встроенный дренажный насос с высотой подъема конденсата до 1100 мм и функция подмеса свежего воздуха. Инверторный компрессор позволяет системе работать в широком температурном диапазоне от -15 °С.

70

100

140

160



DC Inverter

Передовые инверторные технологии позволяют плавно регулировать заданную температуру наиболее энергоэффективным способом.



Встроенный дренажный насос

Скопившийся во внутреннем блоке конденсат отводится на высоту до 1100 мм.



Широкий диапазон изменения угла воздушного потока

Положение горизонтальных жалюзи изменяется в диапазоне 45–80° для эффективного кондиционирования всего пространства.

A

Энергоэффективность класса «А»

Кондиционер данного класса потребляет минимум электроэнергии.



Подмес атмосферного воздуха

К внутреннему блоку можно присоединить воздуховод для подмеса свежего наружного воздуха и улучшения условий внутри помещения.



Расширенные параметры фреоновой трассы

Длина фреоновой трассы – до 75 метров, перепад высот – до 30 метров.



Подача воздуха по восьми направлениям

Декоративная панель DPT05L обеспечивает подачу воздуха в четырех направлениях и дополнительную угловую подачу.



Широкий диапазон рабочих температур

Работа на охлаждение и обогрев при низких температурах воздуха от -15 °С. Наружные блоки 14 и 16 кВт имеют встроенный подогрев картера компрессора.



Компактные размеры – простой монтаж

Высота внутреннего блока от 200 мм.

Технические характеристики

Внутренний блок			DA70BLS1R1	DA100BLS1R1	DA140BLS1R1	DA160BLS1R1
Декоративная панель			DPC06L	DPC06L	DPC06L	DPC06L
Наружный блок			DF70BLS1R1	DF100BLS1R1	DF140BLS3R1	DF160BLS3R1
Производительность	Охлаждение	кВт	7.10 (2.40-7.50)	10.00 (3.20-10.50)	14.00 (4.20-15.00)	15.4 (4.80-15.80)
	Нагрев	кВт	8.00 (2.20-8.60)	10.80 (3.00-11.80)	16.00 (4.00-17.00)	17.0 (5.40-17.50)
Электропитание		В, Гц, Ф	220-240, 50/60, 1	220-240, 50/60, 1	380-415, 50/60, 3	380-415, 50/60, 3
Потребляемая мощность	Охлаждение	кВт	2.20 (0.50-2.75)	3.12 (0.85-3.40)	5.20 (1.10-5.70)	5.40 (1.30-6.40)
	Нагрев	кВт	2.35 (0.50-2.75)	2.90 (0.85-3.40)	4.80 (1.10-5.70)	5.00 (1.30-6.40)
Рабочий ток	Охлаждение	А	10.1(2.30-12.50)	14.3(3.90-15.50)	8(1.70-10.00)	8.2(2.00-11.00)
	Нагрев	А	10.75(2.30-12.50)	13.3(3.90-15.50)	7.7(1.70-10.00)	7.6(2.00-11.00)
Энергоэффективность / Класс	Охлаждение (EER)		3.23 / A	3.21 / A	2.69 / D	2.85 / C
	Нагрев (COP)		3.40 / C	3.72 / A	3.33 / C	3.40 / C
Расход воздуха (макс./мин.)	Внутренний блок	м³/ч	1300/900	1800/1200	2100/1500	2400/1600
Уровень шума	Внутренний блок (выс./сред./низ.)	дБ(А)	44/43/41/38	49/47/43/40	53/51/48/46	53/51/48/44
	Наружный блок	дБ(А)	58	58	59	60
Габариты (ШxВxГ)	Внутренний блок	мм	840x200x840	840x240x840	840x240x840	840x290x840
	Декоративная панель	мм	950x52x950	950x52x950	950x52x950	950x52x950
	Наружный блок	мм	889x660x340	889x660x340	940x820x370	940x820x370
Вес	Внутренний блок	кг	21.0	23.0	23.0	25.0
	Декоративная панель	кг	9.5	9.5	9.5	9.5
	Наружный блок	кг	40.0	47.0	79.0	83.0
Хладагент	Тип/заправка	кг	R-32 / 1.10	R-32 / 1.50	R-32 / 2.40	R-32 / 2.90
Трубопровод хладагента	Диаметр для жидкости	мм	9.52	9.52	9.52	9.52
	Диаметр для газа	мм	15.9	15.9	15.9	15.9
	Длина между блоками	м	30/50*	30/50*	75	75
	Перепад между блоками	м	20	20	30	30
Диапазон рабочих температур	Охлаждение	°С	-15~48	-15~48	-15~48	-15~48
	Нагрев	°С	-15~24	-15~24	-15~24	-15~24
Пульт управления	Беспроводной		DRC02	DRC02	DRC02	DRC02
	Проводной (опция)		DC26W	DC26W	DC26W	DC26W

* После дозаправки 150 мл масла FW68DA в гидравлический контур и дозаправки хладагентом согласно требованиям инструкции по эксплуатации.



Листовка



Инструкция



Могут больше с Wi-Fi

Совместим с контроллером Daichi

Серия City line

Канальный тип

Средненапорный

DC Inverter

R-32

Комплект поставки



DA50BLS1R1



DF50BLS1R1

DC26W

Дополнительное оборудование



Пульт управления
DRC02

Канальный тип средненапорный

Сплит-система канального типа со средним статическим напором — отличное решение для скрытого монтажа в нише благодаря небольшой высоте от 200 мм. Регулируемый статический напор до 80 Па позволяет настраивать индивидуальный микроклимат в одном или нескольких помещениях. Для удобства использования внутренний блок оснащен дренажным насосом с высотой отвода конденсата до 1000 мм, функцией «Комфортный сон» и режимом «Дежурный».

35

50



DC Inverter

Передовые инверторные технологии позволяют плавно регулировать заданную температуру наиболее энергоэффективным способом.

A

Энергоэффективность класса «А»

Кондиционер данного класса потребляет минимум электроэнергии.



Регулировка статического напора

Статический напор до 80 Па можно регулировать с пульта управления, выбрав одно из пяти значений.



Встроенный дренажный насос

Скопившийся во внутреннем блоке конденсат отводится на высоту до 1100 мм.



Подмес атмосферного воздуха

К внутреннему блоку можно присоединить воздуховод для подмеса свежего наружного воздуха и улучшения условий внутри помещения.



Широкий диапазон рабочих температур

Работа на охлаждение и обогрев при низких температурах воздуха от -15 °С. Наружные блоки 14 и 16 кВт имеют встроенный подогрев картера компрессора.



Гибкость монтажа

Возможность присоединения воздуховодов снизу или с тыльной стороны внутреннего блока.



Бесшумный режим работы

Установка минимального уровня шума внутреннего блока от 30 дБ(А) для спокойного отдыха.



Встроенный воздушный фильтр

Эффективно задерживает тополиный пух, шерсть животных и пыль.

Технические характеристики

Внутренний блок		DA35BLMS1R1	DA50BLMS1R1	
Наружный блок		DF35BLS1R1	DF50BLS1R1	
Производительность	Охлаждение	кВт	3.50 (0.90-4.00)	5.30 (1.10-5.50)
	Нагрев	кВт	4.00 (0.90-4.50)	5.80 (1.20-6.00)
Электропитание	Однофазное	В, Гц, Ф	220~240, 50/60, 1	220~240, 50/60, 1
Потребляемая мощность	Охлаждение	кВт	1.03 (0.20-1.30)	1.62 (0.30-1.70)
	Нагрев	кВт	1.00 (0.20-1.30)	1.45 (0.30-1.70)
Рабочий ток	Охлаждение	А	4.9 (0.90-6.00)	7.4 (1.30-7.50)
	Нагрев	А	4.8 (0.90-6.00)	6.6 (1.30-7.50)
Энергоэффективность / Класс	Охлаждение (EER)		3.40 / А	3.27 / А
	Нагрев (COP)		4.00 / А	4.00 / А
Расход воздуха (макс./мин.)	Внутренний блок	м³/ч	600/400	1100/700
Уровень шума	Внутренний блок (выс./сред./низ.)	дБ(А)	35/33/32/30	40/38/37/35
	Наружный блок	дБ(А)	48	49
Внешнее статическое давление	Внутренний блок	Па	0-80	0-80
Габариты (Ш×В×Г)	Внутренний блок	мм	700×200×450	1000×200×450
	Наружный блок	мм	675×553×285	675×553×285
Вес	Внутренний блок	кг	18.0	24.0
	Наружный блок	кг	24.5	27.5
Хладагент	Тип/заправка	кг	R-32 / 0.57	R-32 / 0.85
Трубопровод хладагента	Диаметр для жидкости	мм	6.35	6.35
	Диаметр для газа	мм	9.52	12.7
	Длина между блоками	м	30	30
	Перепад между блоками	м	15	15
Диапазон рабочих температур	Охлаждение	°С	-15~48	-15~48
	Нагрев	°С	-15~24	-15~24
Пульт управления	Проводной		DC26W	DC26W
	Беспроводной (опция)		DRC02	DRC02



Листовка



Инструкция



Могу больше с Wi-Fi

Совместим с контроллером Daichi

Серия City line

Канальный тип

Высоконапорный

DC Inverter

R-32

Комплект поставки



DA100BLHS1R1



DF100BLS1R1

DC26W

Дополнительное оборудование



Пульт управления
DRC02

Канальный тип высоконапорный

Сплит-система канального типа с высоким статическим напором до 200 Па – решение для кондиционирования одного или нескольких помещений большой площади. Для удобства использования внутренний блок оснащен дренажным насосом с высотой отвода конденсата до 1000 мм, функцией подмеса свежего атмосферного воздуха и встроенным воздушным фильтром.

25

35

50

70



Высокий статический напор до 200 Па

Статический напор имеет 5 ступеней регулировки с максимальным значением 200 Па.



Встроенный дренажный насос

Скопившийся во внутреннем блоке конденсат отводится на высоту до 1100 мм.



Гибкость монтажа

Возможность присоединения воздуховодов снизу или с тыльной стороны внутреннего блока.

A

Энергоэффективность класса «А»

Кондиционер данного класса потребляет минимум электроэнергии.



Подмес атмосферного воздуха

К внутреннему блоку можно присоединить воздуховод для подмеса свежего наружного воздуха и улучшения условий внутри помещения.



Расширенные параметры фреоновой трассы

Длина фреоновой трассы – до 75 метров, перепад высот – до 30 метров.



DC Inverter

Передовые инверторные технологии позволяют плавно регулировать заданную температуру наиболее энергоэффективным способом.



Широкий диапазон рабочих температур

Расширенный диапазон рабочих температур позволяет эксплуатировать кондиционер при низких температурах воздуха от -15 °C.



Встроенный воздушный фильтр

Эффективно задерживает тополиный пух, шерсть животных и пыль.

Технические характеристики

Внутренний блок			DA70BLHS1R1	DA100BLHS1R1	DA140BLHS1R1	DA160BLHS1R1
Наружный блок			DF70BLS1R1	DF100BLS1R1	DF140BLS3R1	DF160BLS3R1
Производительность	Охлаждение	кВт	7.10 (2.40-7.50)	10.00 (3.20-10.50)	14.00 (4.20-15.00)	16.00 (4.80-16.40)
	Нагрев	кВт	8.00 (2.20-8.60)	11.00 (3.00-12.00)	16.00 (4.00-17.00)	18.00 (5.40-18.60)
Электропитание		В, Гц, Ф	220~240, 50/60, 1	220-240, 50/60, 1	380-415, 50/60, 3	380-415, 50/60, 3
Потребляемая мощность	Охлаждение	кВт	2.20 (0.50-2.75)	3.12 (0.85-3.40)	4.60 (1.10-5.70)	5.50 (1.30-6.40)
	Нагрев	кВт	2.22 (0.50-2.75)	3.05 (0.85-3.40)	4.40 (1.10-5.70)	5.00 (1.30-6.40)
Рабочий ток	Охлаждение	А	10.1(2.30-12.50)	14.3(3.90-15.50)	7.3(1.70-10.00)	8.3(2.00-11.00)
	Нагрев	А	10.2(2.30-12.50)	14(3.90-15.50)	7(1.70-10.00)	7.6(2.00-11.00)
Энергоэффективность / Класс	Охлаждение (EER)		3.22 / A	3.21 / A	3.04 / B	2.90 / C
	Нагрев (COP)		3.60 / B	3.61 / A	3.64 / A	3.60 / B
Расход воздуха (макс.~мин.)	Внутренний блок	м³/ч	1300/900	1800/1200	2200/1500	2800/1800
Уровень шума (выс.~низ.)	Внутренний блок	дБ(А)	40~34	45~41	46~42	47~40
	Наружный блок	дБ(А)	58	58	59	60
Внешнее статическое давление	Внутренний блок	Па	0-160	0-160	0-160	0-200
Габариты (Ш×В×Г)	Внутренний блок	мм	900×260×655	900×260×655	1340×260×655	1400×300×700
	Наружный блок	мм	889×660×340	889×660×340	940×820×370	940×820×370
Вес	Внутренний блок	кг	29.0	30.0	43.0	53.0
	Наружный блок	кг	40.0	47.0	79.0	83.0
Хладагент	Тип/заправка	кг	R-32 / 1.10	R-32 / 1.50	R-32 / 2.40	R-32 / 2.90
Трубопровод хладагента	Диаметр для жидкости	мм	9.52	9.52	9.52	9.52
	Диаметр для газа	мм	15.9	15.9	15.9	15.9
	Длина между блоками	м	30/50*	30/50*	75	75
	Перепад между блоками	м	20	20	30	30
Диапазон рабочих температур	Охлаждение	°C	-15~48	-15~48	-15~48	-15~48
	Нагрев	°C	-15~24	-15~24	-15~24	-15~24
Пульт управления	Проводной		DC26W	DC26W	DC26W	DC26W
	Беспроводной (опция)		DRC02	DRC02	DRC02	DRC02



Серия City line

Универсальный тип

DC Inverter

R-32

Комплект поставки



DA140BLKS1R1



DF140BLS1R1

DRC02

Дополнительное оборудование



Проводной пульт
DC26W

Универсальный тип

Сплит-система напольно-потолочного типа – универсальное решение с гибким монтажом на потолок или на стену рядом с полом. Широкий модельный ряд от 3,5 до 16 кВт позволяет осуществлять кондиционирование помещений большой площади, а также удлиненных пространств благодаря протяженному воздушному потоку. Качество воздуха в помещении обеспечивается встроенным воздушным фильтром и функцией подмеса свежего атмосферного воздуха.

35

50

70

100

140

160



DC Inverter

Передовые инверторные технологии позволяют плавно регулировать заданную температуру наиболее энергоэффективным способом.



Подмес атмосферного воздуха

К внутреннему блоку можно присоединить воздуховод для подмеса свежего наружного воздуха и улучшения условий внутри помещения.



Дежурный режим 8 °C

Во время вашего отсутствия в помещении будет стабильно поддерживаться температура выше 8 °C для предотвращения замерзания помещения.

A

Энергоэффективность класса «А»

Кондиционер данного класса потребляет минимум электроэнергии.



Протяженный воздушный поток

Конструкция жалюзи способствует увеличению дальности распространения воздушного потока для равномерного кондиционирования.



Расширенные параметры фреоновой трассы

Длина фреоновой трассы — до 75 метров, перепад высот — до 30 метров.



Сдвоенная воздушная заслонка

Обеспечивает более равномерное распределение температуры по высоте помещения.



Широкий диапазон рабочих температур

Расширенный диапазон рабочих температур позволяет эксплуатировать кондиционер при низких температурах воздуха от -15 °C.



Компактные размеры – простой монтаж

Высота внутреннего блока от 235 мм.

Технические характеристики

Внутренний блок			DA35BLKS1R1	DA50BLKS1R1	DA70BLKS1R1	DA100BLKS1R1	DA140BLKS1R1	DA160BLKS1R1
Наружный блок			DF35BLS1R1	DF50BLS1R1	DF70BLS1R1	DF100BLS1R1	DF140BLS3R1	DF160BLS3R1
Производительность	Охлаждение	кВт	3.50 (0.90-4.00)	5.3 (1.10-5.50)	7.10 (2.40-7.50)	10.00 (3.20-10.50)	14.00 (4.20-15.00)	16.00 (4.80-16.40)
	Нагрев	кВт	4.00 (0.90-4.50)	5.8 (1.20-6.00)	8.00 (2.20-8.60)	11.00 (3.00-12.00)	16.00 (4.00-17.00)	18.00 (5.40-18.60)
Электропитание		В, Гц, Ф	220-240, 50/60, 1	220-240, 50/60, 1	220-240, 50/60, 1	220-240, 50/60, 1	380-415, 50/60, 3	380-415, 50/60, 3
Потребляемая мощность	Охлаждение	кВт	0.92 (0.20-1.30)	1.58 (0.30-1.70)	2.20 (0.50-2.75)	3.12 (0.85-3.40)	4.70 (1.10-5.70)	5.40 (1.30-6.40)
	Нагрев	кВт	0.93 (0.20-1.30)	1.50 (0.30-1.70)	2.35 (0.50-2.75)	2.90 (0.85-3.40)	4.40 (1.10-5.70)	4.80 (1.30-6.40)
Рабочий ток	Охлаждение	А	4.4 (0.90-6.00)	7.2 (1.30-7.50)	10.1(2.30-12.50)	14.3(3.90-15.50)	7.5(1.70-10.00)	8.2(2.00-11.00)
	Нагрев	А	4.45 (0.90-6.00)	6.8 (1.30-7.50)	10.75(2.30-12.50)	13.3(3.90-15.50)	7(1.70-10.00)	7.3(2.00-11.00)
Энергоэффективность / Класс	Охлаждение (EER)		3.80 / A	3.35 / A	3.23 / A	3.21 / A	2.98 / C	2.96 / C
	Нагрев (COP)		4.30 / A	3.87 / A	3.40 / B	3.79 / A	3.64 / A	3.75 / A
Расход воздуха (макс.-мин.)	Внутренний блок	м³/ч	650~400	1100~700	1200~800	1800~1200	2300~1400	2600~1600
Уровень шума (выс.-низ.)	Внутренний блок	дБ(А)	35/34/31/28	47/45/43/38	49/47/44/42	49/47/44/42	51/49/45/41	52/49/47/44
	Наружный блок	дБ(А)	48	49	58	58	59	60
Габариты (Ш×В×Г)	Внутренний блок	мм	870×665×235	870×665×235	870×665×235	1200×665×235	1570×665×235	1570×665×235
	Наружный блок	мм	675×553×285	675×553×285	889×660×340	889×660×340	940×820×370	940×820×370
Вес	Внутренний блок	кг	24.0	25.0	25.0	32.0	40.0	42.0
	Наружный блок	кг	24.5	27.5	40.0	47.0	79.0	83.0
Хладагент	Тип/заправка	кг	R-32 / 0.57	R-32 / 0.85	R-32 / 1.10	R-32 / 1.50	R-32 / 2.40	R-32 / 2.90
Трубопровод хладагента	Диаметр для жидкости	мм	6.35	6.35	9.52	9.52	9.52	9.52
	Диаметр для газа	мм	9.52	12.7	15.9	15.9	15.9	15.9
	Длина между блоками	м	30	30	30/50*	30/50*	75	75
	Перепад между блоками	м	15	15	20	20	30	30
Диапазон рабочих температур	Охлаждение	°C	-15~48	-15~48	-15~48	-15~48	-15~48	-15~48
	Нагрев	°C	-15~24	-15~24	-15~24	-15~24	-15~24	-15~24
Пульт управления	Беспроводной		DRC02	DRC02	DRC02	DRC02	DRC02	DRC02
	Проводной (опция)		DC26W	DC26W	DC26W	DC26W	DC26W	DC26W

Сводная таблица режимов и функций

CITY LINE

РАЗДЕЛ	ОСОБЕННОСТЬ					
		Кассетный тип 600x600 DA_BLFS1R	Кассетный тип DA_BLCS1R	Канальный тип средненапорный DA_BLMS1R	Канальный тип высоконапорный DA_BLHS1R	Напольно-потолочный тип DA_BLKS1R
КОМФОРТ	Автоматический режим	+	+	+	+	+
	Скорости вентилятора	+	+	+	+	+
	Функция «Комфортный сон»	+	+	+	+	+
	Вертикальное распределение	+	+			+
	Авто	+	+	+	+	+
	Режим осушения воздуха	+	+	+	+	+
	Бесшумный режим работы	+	+	+	+	+
	Локальный комфорт	+	+	+	+	+
	Турбо	+	+	+	+	+
	Комфортное воздушораспределение	+	+			+
	Протяженный воздушный поток Коанда					+
	Дежурный режим 8°C	+	+	+	+	+
	Подготовка к теплomu старту	+	+	+	+	+
	Оптимальное оттаивание	+	+	+	+	+
ЭНЕРГОСБЕРЕЖЕНИЕ	Высокий показатель SEER	+	+	+	+	+
	DC inverter	+	+	+	+	+
	Плавный пуск компрессора	+	+	+	+	+
	Режим энергосбережения	+	+			+
	Режим «Standby»	+	+	+	+	+
	Хладагент R-32	+	+	+	+	+
НАДЕЖНОСТЬ	Автоматический перезапуск	+	+	+	+	+
	Устойчивость к перепадам напряжения	+	+	+	+	+
	Надежная работа	+	+	+	+	+
	Встроенный дренажный насос (1000 мм)	+	+	+	+	
	Охлаждение и обогрев при низких температурах	+	+	+	+	+
	Форсированное оттаивание	+	+	+	+	+
	Коррозионная стойкость	+	+	+	+	+
	Самодиагностика	+	+	+	+	+
ЗДОРОВЬЕ	Автоматическая очистка теплообменника	+	+	+	+	+
	Фильтр предварительной очистки	+	+	+	+	+
	Подмес атмосферного воздуха		+	+	+	
	Отсутствие электромагнитных помех	+	+	+	+	+
УПРАВЛЕНИЕ	Wi-Fi, онлайн-управление*	+	+	+	+	+
	Централизованное управление	+	+	+	+	+
	Работа по таймеру 24/7	+	+	+	+	+
	Управление двумя пультами	+	+	+	+	+
	Выбор точки регулирования	+	+	+	+	+
	Интеграция в систему BMS	+	+	+	+	+
	Контроль температуры	+	+	+	+	+
	Блокировка	+	+	+	+	+
	Часы	+	+			+
	Информационный LED-дисплей	+	+			+
Проводной пульт			DC26W	DC26W		
ИК-пульт		DRC02	DRC02		DRC02	

* Возможность работы данного оборудования с Wi-Fi-контроллером уточняйте у поставщика.

Монтажные данные и схемы электрического подключения

CITY LINE

DA_BLF / DA_BLC

Кассетный тип

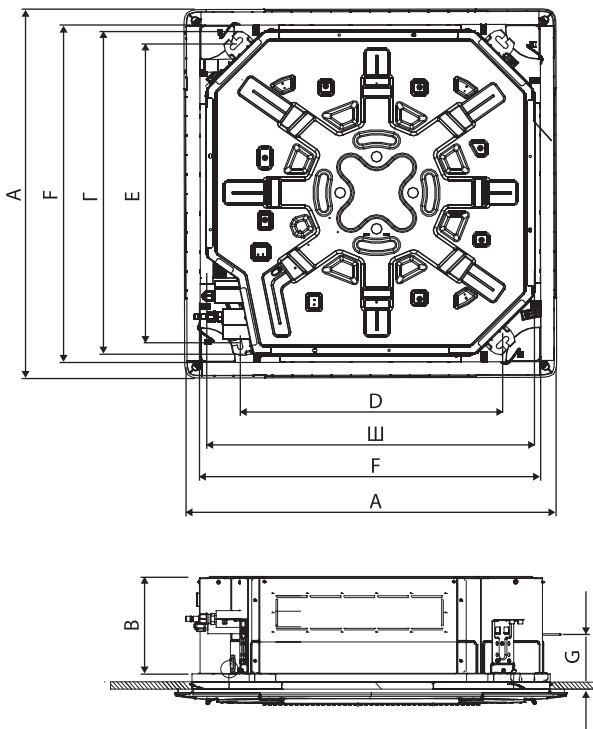

600x600 кассета	ГАБАРИТЫ, ММ							
	Ш	В	Г	А	Ф	Д	Е	Г
DA35BLFS1R1	570	260	570	620	580	505	530	140
DA50BLFS1R1	570	260	570	620	580	505	530	140

Стандартная кассета	ГАБАРИТЫ, ММ							
	Ш	В	Г	А	Ф	Д	Е	Г
DA70BLC1R1	840	240	840	950	890	680	780	135
DA100BLC1R1	840	240	840	950	890	680	780	135
DA140BLC1R1	840	240	840	950	890	680	780	135
DA160BLC1R1	840	290	840	950	890	680	780	135

DA_BLM / DA_BLH

Канальный тип

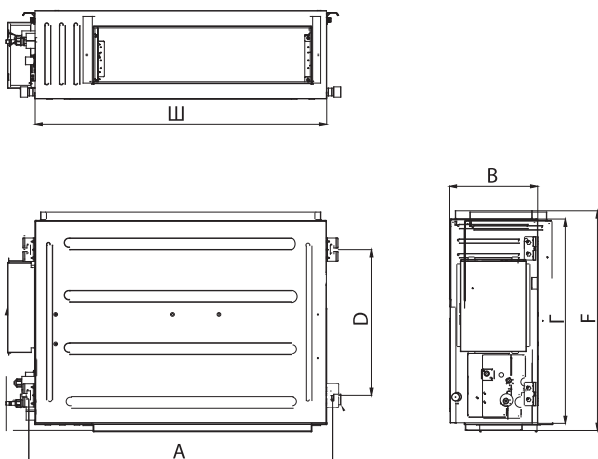

Канальный тип средненапорный	ГАБАРИТЫ, ММ					
	Ш	В	Г	А	Д	Ф
DA35BLMS1R1	700	200	450	760	415	486
DA50BLMS1R1	1000	200	450	1060	415	486

Канальный тип высоконапорный	ГАБАРИТЫ, ММ					
	Ш	В	Г	А	Д	Ф
DA70BLHS1R1	900	260	655	942	590	692
DA100BLHS1R1	900	260	655	942	590	692
DA140BLHS1R1	1340	260	655	1381	585	697
DA160BLHS1R1	1400	300	700	1440	500	754

Монтажные данные и схемы электрического подключения

DA_BLK

Напольно-потолочный тип

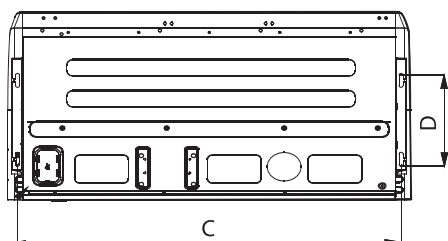
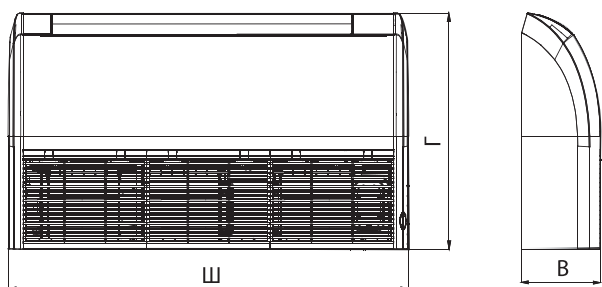

	ГАБАРИТЫ, ММ				
	Ш	В	Г	С	Д
DA35BLKS1R1	870	665	235	812	280
DA50BLKS1R1	870	665	235	812	280
DA70BLKS1R1	870	665	235	812	280
DA100BLKS1R1	1200	665	235	1142	280
DA140BLKS1R1	1570	665	235	1512	280
DA160BLKS1R1	1570	665	235	1512	280

DF_BLS

Наружные блоки

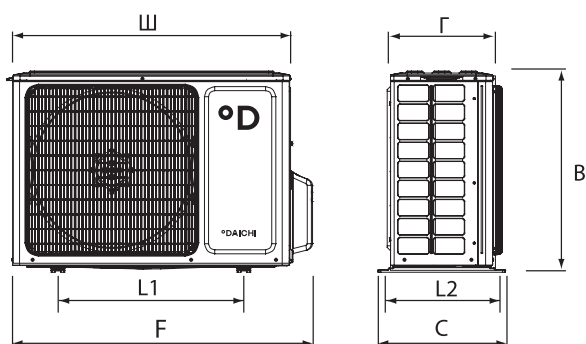

	ГАБАРИТЫ, ММ						
	Ш	В	Г	L1	L2	С	F
DF35BLS1R1	675	553	285	732	330	455	310
DF50BLS1R1	675	553	285	732	330	455	310
DF70BLS1R1	889	660	340	958	402	570	371
DF100BLS1R1	889	660	340	958	402	570	371
DF140BLS3R1	940	820	370	1020	427	635	396
DF160BLS3R1	940	820	370	1020	427	635	396

Подключение питания к наружному и внутреннему блоку

Вариант 1

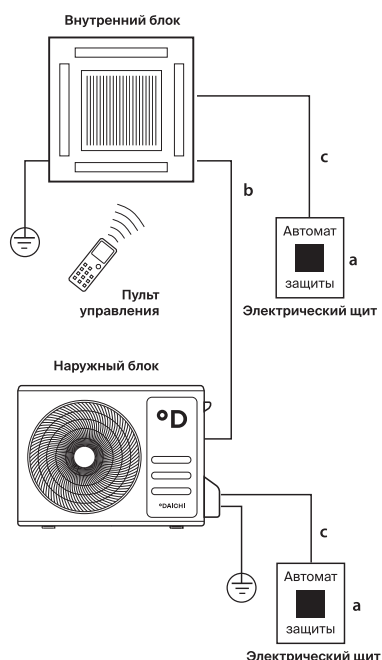

		Макс. рабочий ток, А		Номинал автомата защиты, А		Межблочный кабель, мм ²	Силовой кабель, мм ²	
		ВБ	НБ	ВБ	НБ		ВБ	НБ
						a	b	
						c		
Кассетный тип 600×600								
DA35ALFS1R	DF35ALS1R	>3	6	10	16	2×1.5	3×1.5	3×1.5
DA50ALFS1R	DF50ALS1R	>3	8	10	16	2×1.5	3×1.5	3×2.5
Кассетный тип 600×600								
DA70ALCS1R	DF70ALS1R	>3	16.5	10	20	2×1.5	3×1.5	3×2.5
DA100ALCS1R	DF100ALS1R	>3	20	10	32	2×1.5	3×1.5	3×4.0
DA140ALCS1R	DF140ALS3R	>3	9	10	16	2×1.5	3×1.5	5×2.5
DA160ALCS1R	DF160ALS3R	>3	9	10	20	2×1.5	3×1.5	5×2.5
Напольно-потолочный тип								
DA35ALKS1R	DF35ALS1R	>3	6	10	16	2×1.5	3×1.5	3×1.5
DA50ALKS1R	DF50ALS1R	>3	8	10	16	2×1.5	3×1.5	3×2.5
DA70ALKS1R	DF70ALS1R	>3	16.5	10	20	2×1.5	3×1.5	3×2.5
DA100ALKS1R	DF100ALS1R	>3	20	10	32	2×1.5	3×1.5	3×4
DA140ALKS1R	DF140ALS3R	>3	9	10	16	2×1.5	3×1.5	5×2.5
DA160ALKS1R	DF160ALS3R	>3	9	10	20	2×1.5	3×1.5	5×2.5
Канальный тип средненапорный								
DA35ALMS1R	DF35ALS1R	>3	6	10	16	2×1.5	3×1.5	3×1.5
DA50ALMS1R	DF50ALS1R	>3	8	10	16	2×1.5	3×1.5	3×2.5
DA70ALMS1R	DF70ALS1R	>3	16.5	10	20	2×1.5	3×1.5	3×2.5
Канальный тип высоконапорный								
DA100ALHS1R	DF100ALS1R	>3	20	10	32	2×1.5	3×1.5	3×4
DA140ALHS1R	DF140ALS3R	>3	9	10	16	2×1.5	3×1.5	5×2.5
DA160ALHS1R	DF160ALS3R	>3	9	10	20	2×1.5	3×1.5	5×2.5

Подключение питания к наружному блоку

Вариант 2

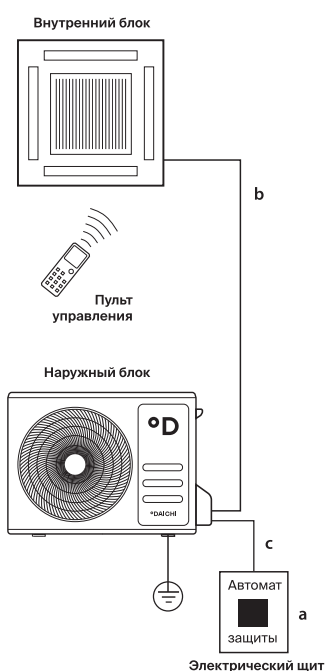

		Макс. рабочий ток, А	Номинал автомата защиты, А	Межблочный кабель, мм ²	Силовой кабель, мм ²
				a	b
				c	
Кассетный тип 600×600					
DA35ALFS1R	DF35ALS1R	6	16	2×1.5+3×1.5	3×1.5
DA50ALFS1R	DF50ALS1R	8	16	2×1.5+3×1.5	3×2.5
Кассетный тип 600×600					
DA70ALCS1R	DF70ALS1R	16.5	20	2×1.5+3×1.5	3×2.5
DA100ALCS1R	DF100ALS1R	20	32	2×1.5+3×1.5	3×4
DA140ALCS1R	DF140ALS3R	9	16	2×1.5+3×1.5	5×2.5
DA160ALCS1R	DF160ALS3R	9	20	2×1.5+3×1.5	5×2.5
Напольно-потолочный тип					
DA35ALKS1R	DF35ALS1R	6	16	2×1.5+3×1.5	3×1.5
DA50ALKS1R	DF50ALS1R	8	16	2×1.5+3×1.5	3×2.5
DA70ALKS1R	DF70ALS1R	16.5	20	2×1.5+3×1.5	3×2.5
DA100ALKS1R	DF100ALS1R	20	32	2×1.5+3×1.5	3×4
DA140ALKS1R	DF140ALS3R	9	16	2×1.5+3×1.5	5×2.5
DA160ALKS1R	DF160ALS3R	9	20	2×1.5+3×1.5	5×2.5
Канальный тип средненапорный					
DA35ALMS1R	DF35ALS1R	6	16	2×1.5+3×1.5	3×1.5
DA50ALMS1R	DF50ALS1R	8	16	2×1.5+3×1.5	3×2.5
DA70ALMS1R	DF70ALS1R	16.5	20	2×1.5+3×1.5	3×2.5
Канальный тип высоконапорный					
DA100ALHS1R	DF100ALS1R	20	32	2×1.5+3×1.5	3×4
DA140ALHS1R	DF140ALS3R	9	16	2×1.5+3×1.5	5×2.5
DA160ALHS1R	DF160ALS3R	9	20	2×1.5+3×1.5	5×2.5

Производитель оставляет за собой право внесения изменений в технические характеристики оборудования без предварительного уведомления.

В таблицах указаны минимальные допустимые параметры при использовании медного кабеля питания. При монтаже руководствуйтесь реальными условиями эксплуатации, длинами трасс и другими показателями.



Технологическое охлаждение

Системы специально разработаны для применения на технологических объектах, таких как серверные, телекоммуникационные помещения, лаборатории, предприятия торговли. Оборудование DAICHI DFT создано на базе современных инверторных технологий с целью максимального увеличения времени безотказной работы и может эксплуатироваться на охлаждение в широком диапазоне температур без потери производительности.

Серия DFT

Системы серии DFT (Daichi For Technology) предназначены для технологического кондиционирования воздуха.

В отличие от стандартных сплит-систем к надежности, точности поддержания температуры и температурному диапазону эксплуатации оборудования такого типа предъявляются повышенные требования.

Высокая точность поддержания температуры

Система DAICHI DFT создана на базе инверторных технологий. Инвертор быстро и плавно регулирует производительность и позволяет добиться практически прецизионного поддержания температуры в помещении с точностью задаваемой уставки до 0,5°C.

Большие длины и перепады

В системах DAICHI DFT используются инверторные компрессоры, а ЭРВ встроены во внутренние блоки. Это обеспечивает длины коммуникаций до 70 м, а перепад высот между блоками до 30 м без потери производительности (значения для старших моделей).

Широкий диапазон условий эксплуатации

Особая конструкция систем DAICHI DFT с инверторным электродвигателем вентилятора наружного блока гарантирует нормальную работу как при низких, так и при высоких температурах наружного воздуха: от -40 до 55°C.

Гарантия надежности

Системы серии DFT специально сконструированы для технологического охлаждения и отличаются высокой надежностью работы. Для полного исключения аварийных ситуаций совместно с DAICHI DFT используются комплекты согласователя работы кондиционеров (СРК), которые осуществляют ротацию и резервирование систем.

Экономия первичных затрат

Сегмент технологического кондиционирования в большинстве своем представлен оборудованием дорогих производителей, тогда как системы DFT обеспечивают высокий уровень надежности без переплаты.

Удобный монтаж и обслуживание

В отличие от стандартных сплит-систем серия DFT имеет улучшенную систему самодиагностики, которая позволяет контролировать множество параметров и выводить информацию на дисплей. Это значительно облегчает ПНР и диагностику системы.

Комплекты СРК-DE 01 являются неотъемлемой частью систем DFT: они позволяют осуществлять ротацию и резервирование блоков.

Подключаются СРК к специальным клеммам на наружных блоках. Допускается объединять в систему до 9 кондиционеров.

Более подробная информация о функциях СРК-DE 01 изложена на странице 110.

Области применения



Серверные



Телекоммуникации



Лаборатории



Предприятия торговли



Листовка



Инструкция

Серия DFT

Настенный тип

Inverter

R-410

Комплект поставки



DATA80ALQS1



DFTA80ALS1



DRC12
(опция)

Дополнительное оборудование



DC50W
(опция)



СРК-DE 01
(опция)

Настенный тип

Настенные внутренние блоки DFT-систем являются универсальным решением и могут устанавливаться в серверных помещениях небольшой и средней площади с небольшой и средней тепловой нагрузкой.

Обладают широким диапазоном настройки направления потока воздуха, что позволяет обеспечить равномерное и быстрое охлаждение оборудования.

70

80

90



Надежные проверенные временем АС-двигатели

обеспечивают стабильное поддержание заданной скорости вращения вентилятора.



Информационный дисплей

Индикацию дисплея и звук зуммера можно отключить для более комфортного использования.



Электронно-расширительный вентиль

обеспечивает контроль перегрева хладагента и эффективность работы системы при большой длине коммуникаций.



Высокоэффективный фильтр

Для поддержания высокого качества воздуха в помещении и эффективности работы.



7-скоростной вентилятор

Вентилятор обеспечивает гибкость управления для создания различных условий в помещении.



Вариативность подключения фреоновых трасс

Возможность подключения слева, справа или сзади существенно облегчает задачу монтажа.



Точность установки температуры

Установленную температуру можно регулировать с шагом 0,5 °С, что обеспечивает точное и комфортное управление климатом в помещении.



Возможность удаленного управления через Интернет

или локальную сеть через «Облако Daichi» со смартфона или ПК.



Подключение к BMS-системам

Подключение по всем стандартным протоколам для мониторинга и управления через локальную систему диспетчеризации здания.

Технические характеристики

Внутренний блок			DATA70ALQS1	DATA80ALQS1	DATA90ALQS1
Наружный блок*			DFTA80ALS1	DFTA80ALS1	DFTA100ALS1
Производительность	Охлаждение	кВт	7.2	8	9
Электропитание	Однофазное	В, Гц, Ф	220~240, 50, 1	220~240, 50, 1	220~240, 50, 1
Потребляемая мощность	Охлаждение	кВт	1.8	2.1	2.3
Энергоэффективность / Класс	Охлаждение (EER)		4.0 / A	3.8 / A	3.91 / A
Расход воздуха (макс.~мин.)	Внутренний блок	м³/ч	1240~869	1240~869	1427~1043
Уровень шума	Внутренний блок (выс.~низ.)	дБ(А)	48~38	48~38	52~43
	Наружный блок	дБ(А)	54	54	54
Габариты (Ш×В×Г)	Внутренний блок	мм	1194×343×262	1194×343×262	1194×343×262
	Наружный блок	мм	910×712×426	910×712×426	910×712×426
Вес	Внутренний блок	кг	17.4	17.6	17.6
	Наружный блок	кг	49	49	52.5
Хладагент	Тип/заправка	кг	R-410A / 1.70	R-410A / 1.70	R-410A / 2.60
Трубопровод хладагента	Диаметр для жидкости	мм	9.52	9.52	9.52
	Диаметр для газа	мм	15.9	15.9	15.9
	Длина между блоками	м	45	45	45
	Перепад между блоками**	м	10/10	10/10	20/20
Диапазон рабочих температур	Охлаждение	°С	-40 ~ 55	-40 ~ 55	-40 ~ 55

* Наружные блоки поставляются только в низкотемпературном исполнении. Маркировка низкотемпературных наружных блоков содержит поле «/-40». ** Наружный блок выше / наружный блок ниже.



Листовка



Инструкция

Серия DFT

Универсальный тип

Inverter

R-410

Комплект поставки



DATA70ALKS1



DFTA80ALS1



DRC12
(опция)

Дополнительное оборудование



DC50W
(опция)



CPK-DE 01
(опция)

Универсальный тип

Напольно-потолочные внутренние блоки DFT-систем могут быть установлены под потолком или на стене рядом с полом, могут устанавливаться в серверных помещениях небольшой и средней площади с небольшой и средней тепловой нагрузкой.

Обладают широким диапазоном настройки направления потока воздуха, что позволяет обеспечить равномерное и быстрое охлаждение оборудования.

70

80

120

140



Надежные проверенные временем АС-двигатели

обеспечивают стабильное поддержание заданной скорости вращения вентилятора.



Информационный дисплей

Индикацию дисплея и звук зуммера можно отключить для более комфортного использования.



3D-распределение воздушного потока

Все пространство помещения охлаждается равномерно за счет качания горизонтальных и вертикальных жалюзи.



Электронно-расширительный вентиль

обеспечивает контроль перегрева хладагента и эффективность работы системы при большой длине коммуникаций.



3-скоростной вентилятор

Вентилятор обеспечивает гибкость управления для создания различных условий в помещении.



Варианты монтажа

Внутренний блок может быть установлен как под потолком, так и на полу.



Вариативность подключения фреоновых трасс

Возможность подключения слева, справа или сзади существенно облегчает задачу монтажа.



Возможность удаленного управления через Интернет

или локальную сеть через «Облако Daichi» со смартфона или ПК.



Точность установки температуры

Установленную температуру можно регулировать с шагом 0,5°C, что обеспечивает точное и комфортное управление климатом в помещении.

Технические характеристики

Внутренний блок			DATA70ALKS1	DATA80ALKS1	DATA120ALKS1	DATA140ALKS1
Наружный блок*			DFTA80ALS1	DFTA80ALS1	DFTA120ALS1	DFTA140ALS1
Производительность	Охлаждение	кВт	7.2	8	11.2	14
Электропитание	Однофазное	В, Гц, Ф	220~240, 50, 1	220~240, 50, 1	220~240, 50, 1	220~240, 50, 1
Потребляемая мощность	Охлаждение	кВт	1.8	2.1	2.9	4
Энергоэффективность / Класс	Охлаждение (EER)		4 / A	3.8 / A	3.86 / A	3.5 / A
Расход воздуха (макс.~мин.)	Внутренний блок	м³/ч	800 ~ 500	1200 ~ 700	1980 ~ 1730	1980 ~ 1730
Уровень шума	Внутренний блок (выс.~низ.)	дБ(А)	43~38	45~40	47~42	47~42
	Наружный блок	дБ(А)	54	54	56	56
Габариты (Ш×В×Г)	Внутренний блок	мм	990×203×660	1280×203×660	1670×244×680	1670×244×680
	Наружный блок	мм	910×712×426	910×712×426	950×840×440	950×840×440
Вес	Внутренний блок	кг	28	34.5	54	54
	Наружный блок	кг	49	49	62.5	75
Хладагент	Тип/заправка	кг	R-410A / 1.70	R-410A / 1.70	R-410A / 3.2	R-410A / 3.10
Трубопровод хладагента	Диаметр для жидкости	мм	9.52	9.52	9.52	9.52
	Диаметр для газа	мм	15.9	15.9	15.9	15.9
	Длина между блоками	м	45	45	60	70
	Перепад между блоками**	м	10/10	10/10	20/20	30/20
Диапазон рабочих температур	Охлаждение	°C	-40 ~ 55	-40 ~ 55	-40 ~ 55	-40 ~ 55

* Наружные блоки поставляются только в низкотемпературном исполнении. Маркировка низкотемпературных наружных блоков содержит поле «/-40».
** Наружный блок выше / наружный блок ниже.



Листовка



Инструкция

Серия DFT

Универсальный тип

Inverter

R-410

Комплект поставки



DATA100ALCS1



DFTA80ALS1



DRC12
(опция)

Дополнительное оборудование



DC50W
(опция)



СРК-DE 01
(опция)

Кассетный тип

Полноразмерные кассетные четырехпоточные внутренние блоки DFT-систем применяются для создания комфортного микроклимата в серверных помещениях, предполагающих плотную установку оборудования. Направленный на все 360° поток охлажденного воздуха равномерно распределяется на входе в IT-стойки.

Могут устанавливаться в серверных помещениях небольшой и средней площади с небольшой и средней тепловой нагрузкой.

100

120

140

160



Надежные проверенные временем АС-двигатели

обеспечивают стабильное поддержание заданной скорости вращения вентилятора.



Многоскоростной вентилятор

обеспечивает гибкость управления для создания различных условий в помещении.



Круговое распределение воздуха

Декоративная панель DPC04A (B) обеспечивает равномерное охлаждение помещения благодаря специальной конструкции.



Электронно-расширительный вентиль

обеспечивает контроль перегрева хладагента и эффективность работы системы при большой длине коммуникаций.



Возможность подмеса свежего воздуха

и отвода части воздушного потока в труднодоступную зону помещения благодаря возможности присоединения воздухопроводов.



Встроенный дренажный насос

Скопившийся во внутреннем блоке конденсат отводится на высоту до 1000 мм.



Точность установки температуры

Установленную температуру можно регулировать с шагом 0,5 °С, что обеспечивает точное и комфортное управление климатом в помещении.



Возможность удаленного управления через интернет

или локальную сеть через «Облако Daichi» со смартфона или ПК.



Подключение к BMS-системам

Подключение по всем стандартным протоколам для мониторинга и управления через локальную систему диспетчеризации здания.

Технические характеристики

Внутренний блок			DATA100ALCS1	DATA120ALCS1	DATA140ALCS1	DATA160ALCS1
Декоративная панель			DPC04A	DPC04A	DPC04A	DPC04B
Наружный блок*			DFTA100ALS1	DFTA120ALS1	DFTA140ALS1	DFTA160ALS1
Производительность	Охлаждение	кВт	10	11.2	14	16
Электропитание	Однофазное	В, Гц, Ф	220~240, 50, 1	220~240, 50, 1	220~240, 50, 1	220~240, 50, 1
Потребляемая мощность	Охлаждение	кВт	2.7	2.9	4	4.9
Энергоэффективность / Класс	Охлаждение (EER)		3.7 / A	3.86 / A	3.5 / A	3.16 / B
Расход воздуха (макс.~мин.)	Внутренний блок	м³/ч	1651 ~ 1127	1651 ~ 1127	1658 ~ 1130	2100 ~ 1350
Уровень шума	Внутренний блок (выс.~низ.)	дБ(А)	45~40	45~40	46~39	46~37
	Наружный блок	дБ(А)	54	56	56	56
Габариты (Ш×В×Г)	Внутренний блок	мм	840×300×840	840×300×840	840×300×840	950×300×950
	Декоративная панель	мм	950×70×950	950×70×950	950×70×950	1050×55×1050
	Наружный блок	мм	910×712×426	950×840×440	950×840×440	950×840×440
Вес	Внутренний блок	кг	28.7	28.7	30.9	35.3
	Декоративная панель	кг	5.8	5.8	5.8	7.4
	Наружный блок	кг	52.5	62.5	75	77.5
Хладагент	Тип/заправка	кг	R-410A / 2.60	R-410A / 3.20	R-410A / 3.10	R-410A / 3.60
Трубопровод хладагента	Диаметр для жидкости	мм	9.52	9.52	9.52	9.52
	Диаметр для газа	мм	15.9	15.9	15.9	19.1
	Длина между блоками	м	45	60	70	70
	Перепад между блоками**	м	20/20	20/20	30/20	30/20
Диапазон рабочих температур	Охлаждение	°С	-40 ~ 55	-40 ~ 55	-40 ~ 55	-40 ~ 55

* Наружные блоки поставляются только в низкотемпературном исполнении. Маркировка низкотемпературных наружных блоков содержит поле «/-40».
** Наружный блок выше / наружный блок ниже.



Листовка



Инструкция

Серия DFT

Канальный тип

Средненапорный

Inverter

R-410

Комплект поставки



DATA90ALMS1



DFTA80ALS1



DRC12
(опция)

Дополнительное оборудование



DC50W
(опция)



СРК-DE 01
(опция)

Канальный тип средненапорный

Канальные внутренние блоки DFT-систем применяются для создания комфортного микроклимата в серверных помещениях, предполагающих распределение воздуха посредством сети воздуховодов.

Сеть может быть достаточно протяженной, т. к. напор составляет до 196 Па. Использование канальных блоков позволяет сэкономить площадь помещения и размещать больше IT-оборудования. Идеально подходит для создания архитектуры серверной с изолированными коридорами. Могут устанавливаться в серверных.

90

120

140

160



Надежные проверенные временем АС-двигатели

обеспечивают стабильное поддержание заданной скорости вращения вентилятора.



Электронно-расширительный вентиль

обеспечивает контроль перегрева хладагента и эффективность работы системы при большой длине коммуникаций.



3-скоростной вентилятор

Вентилятор обеспечивает гибкость управления для создания различных условий в помещении.



Встроенный дренажный насос

Скопившийся во внутреннем блоке конденсат отводится на высоту до 600 мм.



Фильтр предварительной очистки

Эффективно задерживает тополиный пух, шерсть животных, пыль.



Точность установки температуры

Установленную температуру можно регулировать с шагом 0,5°C, что обеспечивает точное и комфортное управление климатом в помещении.



Возможность присоединения воздуховодов забора воздуха

Возможность подключения снизу или с задней стороны внутреннего блока.



Возможность удаленного управления через интернет

или локальную сеть через «Облако Daichi» со смартфона или ПК.



Подключение к BMS-системам

Подключение по всем стандартным протоколам для мониторинга и управления через локальную систему диспетчеризации здания.

Технические характеристики

Внутренний блок			DATA90ALMS1	DATA120ALMS1	DATA140ALMS1	DATA160ALMS1
Наружный блок*			DFTA100ALS1	DFTA120ALS1	DFTA140ALS1	DFTA160ALS1
Производительность	Охлаждение	кВт	9	11.2	14	15.5
Электропитание	Однофазное	В, Гц, Ф	220~240, 50, 1	220~240, 50, 1	220~240, 50, 1	220~240, 50, 1
Потребляемая мощность	Охлаждение	кВт	2.3	2.9	4	4.9
Энергоэффективность (EER)/Класс	Охлаждение (EER)		3.91/ A	3.86 / A	3.5 / A	3.16 / B
Расход воздуха (макс.~мин.)	Внутренний блок	м³/ч	1345 ~ 1013	1800 ~ 1400	1905 ~ 1400	2875 ~ 2383
Уровень шума	Внутренний блок (выс.~низ.)	дБ(А)	45~37	45~37	48~39	52~48
	Наружный блок	дБ(А)	54	54	56	56
Внешнее статическое давление	Внутренний блок	Па	50	80	100	196
Габариты (Ш×В×Г)	Внутренний блок	мм	1230×270×775	1230×270×775	1230×270×775	1322×423×691
	Наружный блок	мм	910×712×426	950×840×440	950×840×440	950×840×440
Вес	Внутренний блок	кг	36	36	46.5	67
	Наружный блок	кг	52.5	62.5	75	77.5
Хладагент	Тип/заправка	кг	R-410A / 2.60	R-410A / 3.20	R-410A / 3.10	R-410A / 3.60
Трубопровод хладагента	Диаметр для жидкости	мм	9.52	9.52	9.52	9.52
	Диаметр для газа	мм	15.9	15.9	15.9	19.1
	Длина между блоками	м	45	60	70	70
	Перепад между блоками**	м	20/20	20/20	30/20	30/20
Диапазон рабочих температур	Охлаждение	°C	-40 ~ 55	-40 ~ 55	-40 ~ 55	-40 ~ 55

СВОДНАЯ ТАБЛИЦА РЕЖИМОВ И ФУНКЦИЙ

РАЗДЕЛ	ОСОБЕННОСТЬ	Настенный тип DATA _ ALQSI	Напольно- потолочный тип ATA-ALKSI	Канальный тип средненапорный DATA-ALMSI	Кассетный тип DATA-ALCSI
КОМФОРТ	Автоматический режим	+	+	+	+
	Скорости вентилятора	+	+	+	+
	Вертикальное распределение	+	+		+
	Горизонтальное распределение		+		
	Режим осушения воздуха	+	+	+	+
	Бесшумный режим работы	+	+	+	+
	Локальный комфорт	+	+	+	+
	Турбо	+	+	+	+
	Комфортное воздуораспределение	+	+	+	+
ЭНЕРГОСБЕРЕЖЕНИЕ	Энергоэффективность класса A	+	+	+	+
	DC-инвертор	+	+	+	+
	Плавный пуск компрессора	+	+	+	+
	Режим энергосбережения	+	+	+	+
	R-410A	R-410A	+	+	+
НАДЕЖНОСТЬ	Автоматический перезапуск	+	+	+	+
	Устойчивость к перепадам напряжения	+	+	+	+
	Надежная работа	+	+	+	+
	Работа при низкой температуре –40 °С	+	+	+	+
	Коррозионная стойкость	+	+	+	+
ЗДОРОВЬЕ	Фильтр предварительной очистки	+	+	+	+
	Отсутствие электромагнитных помех	+	+	+	+
УПРАВЛЕНИЕ	Wi-Fi, онлайн-управление* (опция)	+	+	+	+
	Работа по таймеру 24/7	+	+	+	+
	Самодиагностика	+	+	+	+
	Блокировка	+	+	+	+
	Часы	+	+	+	+
	Охлаждение при низких температурах	+	+	+	+
	Встроенный дренажный насос			+	+
	Информационный LED-дисплей	+	+	+	+

Основные функции согласователя работы кондиционеров CPK-DE 01

- автоматическое управление технологической системой кондиционирования, состоящей из 2 и более кондиционеров;
- обеспечение равномерной выработки ресурсов кондиционерами, участвующими в режиме ротации;
- автоматический перезапуск кондиционеров при случайном пропадании и восстановлении электропитания;
- включение всех кондиционеров при превышении заданной температуры воздуха в помещении;
- включение всех кондиционеров при передаче сигнала «Авария» от одного из кондиционеров;
- возможность ввода параметров с клавиатуры;
- индикация состояния кондиционеров, температуры с внешнего датчика и режима работы CPK-DE 01;
- включение всех кондиционеров, работающих в автоматическом режиме управления, по удаленному сигналу управления («сухой» контакт);
- вывод информации о состоянии кондиционеров для удаленного мониторинга.



Пульты дистанционного управления

Пульты дистанционного управления

DRC01



Руководство пользователя

Беспроводной пульт DRC01 входит в стандартную комплектацию настенных кондиционеров SIBERIA, ICE, ICE Inverter, O₂, а также кассетных и напольно-потолочных блоков серии CITY LINE.

Корпус и кнопки пульта выполнены из качественных материалов.

Пульт имеет эргономичный дизайн, большой контрастный дисплей и широкий набор функциональных кнопок.

Основные преимущества

- Включение / выключение кондиционера
- Автоматическое покачивание воздушной жалюзи / задание ее положения по вертикали
- Таймер включения / выключения
- Функция «Комфортный сон»
- Выключение / включение подсветки дисплея внутреннего блока
- Циклическая индикация заданной температуры в помещении и снаружи
- Режим «Турбо»
- Выбор скорости вращения вентилятора (авто / низкая / средняя / высокая)
- Выбор режима работы
- Отображение / установка текущего времени

DRC15



Руководство пользователя

Беспроводной пульт DRC15 входит в стандартную комплектацию настенных кондиционеров AIR Inverter, AIR.

Эргономичный корпус пульта с интуитивно понятным меню и большим дисплеем.

Пульт позволяет управлять широким набором функций.

Подсказка о блокировке пульта на обратной стороне.

Основные преимущества

- Активация эффекта бриза
- Режим оздоровления воздуха (ионизация, УФ-лампа)
- Функция «Комфортный сон»
- Управление дисплеем
- Таймер включения / выключения
- Управление объемным воздушным потоком
- Включение самоочистки теплообменника

DRC20



Руководство
пользователя

Беспроводной пульт DRC20 входит в стандартную комплектацию настенных кондиционеров EVOLUTION.

Пульт оснащен большим контрастным экраном с подсветкой.

Под лаконичной лицевой панелью, на которую вынесены основные клавиши управления, скрывается широкий набор функциональных кнопок.

Корпус выполнен из качественного глянцевого пластика. Лицевая панель легко открывается, обеспечивая полный доступ к функциям управления, а при закрытии легким щелчком фиксируется к корпусу.

Основные преимущества

- Режим «Турбо»
- Управление горизонтальными и вертикальными жалюзи
- Выбор скорости вращения вентилятора
- Кнопка выбора режимов
- Установка режимов таймера
- Активация режима «Тишина»
- Включение функции холодной плазмы
- Управление подсветкой
- Функция «Комфортный сон»

DRC25



Руководство
пользователя

Беспроводной пульт DRC25 входит в стандартную комплектацию настенных кондиционеров EVEREST.

Пульт отличается элегантным современным дизайном, имеет большой контрастный дисплей.

Корпус пульта выполнен из качественного пластика с глянцевой поверхностью.

Пульт позволяет управлять широким набором функций.

Основные преимущества

- Изменение температуры / установка таймера
- Экономичный режим
- Включение / выключение кондиционера
- Выбор режима работы
- Выбор скорости вращения вентилятора
- Таймер включения / выключения
- Автоматическое покачивание воздушной жалюзи по горизонтали / задание ее положения
- Автоматическое покачивание воздушной жалюзи по вертикали / задание ее положения
- Функция «Комфортный сон»
- Режим «Турбо»
- Выключение / включение подсветки дисплея внутреннего блока
- Включение режима ионизации

Пульты дистанционного управления

DRC35



Руководство
пользователя

Беспроводной пульт DRC35 входит в стандартную комплектацию настенных кондиционеров CARBON.

Пульт отличается оригинальным дизайном, оснащен большим контрастным дисплеем с оранжевой индикацией.

Корпус сделан из качественного пластика черного цвета со специальным эластичным матовым покрытием Soft-Touch.

Пульт позволяет управлять широким набором функций.

Основные преимущества

- Включение / выключение кондиционера
- Выключение / включение подсветки дисплея внутреннего блока
- Таймер включения / выключения
- Режим «Турбо»
- Включение режима ионизации
- Выбор скорости вращения вентилятора (авто / низкая / средняя / высокая)
- Экономичный режим
- Функция «Комфортный сон»
- Автоматическое покачивание воздушной жалюзи по горизонтали / задание ее положения
- Автоматическое покачивание воздушной жалюзи по вертикали / задание ее положения
- Выбор режима работы
- Изменение температуры / настройка таймера
- Автоматическое осушение теплообменника

°D-BT



Руководство
пользователя

Bluetooth-пульт предназначен для управления облачным кондиционером ALPHA 2 И ALPHA 3

Пульт связывается с облачным кондиционером по Bluetooth-соединению, позволяя управлять основными функциями кондиционера без подключения к сети Интернет.

Поставляется опционально.

Современный дизайн с понятным интерфейсом.

Пульт управления выполнен из матового пластика черного цвета, кнопки с покрытием Soft-touch.

Основные преимущества

- Изменение температуры / настройка таймера
- Включение/выключение кондиционера
- Выбор режима работы
- Выбор скорости вращения вентилятора (авто / низкая / средняя / высокая)
- Режим «Турбо»
- Автоматическое покачивание воздушной жалюзи по горизонтали / фиксация положения
- Функция «Комфортный сон»
- Функция бесшумной работы

DC18W / DC25W



Руководство
пользователя



Проводной пульт DC18W входит в стандартную комплектацию канальных кондиционеров DA_ALM и DA_ALH серии City Line.

Проводной пульт DC25W входит в стандартную комплектацию внутренних блоков канального и кассетного типа мульти-сплит-систем.

Наличие приемника ИК-сигнала позволяет использовать DC18W/DC25W вместе с беспроводным пультом DRC01.

Пульты отличаются современным дизайном с удобным управлением работой кондиционера.

Опционально DC18W может использоваться с кассетными (DA_ALF/C) и универсальными (DA_ALK) кондиционерами серии CITY LINE.

Основные преимущества

- Выбор скорости вращения вентилятора (авто / низкая / ниже средней / средняя / выше средней / высокая, турбо)
- Автоматическое покачивание жалюзи / жалюзи по вертикали и по горизонтали / подтверждение выбранной установки
- Установка температуры / установка значения / параметра; перемещение курсора меню
- Настройка таймера включения/выключения
- Вход в страницу меню
- Приемник сигнала ИК-пульта
- Выбор режима работы (авто / охлаждение / осушение / вентиляция / обогрев)
- Восстановление предпочтительного набора параметров после автоперезапуска

DRC12



Руководство
пользователя

Беспроводной пульт DRC12 предназначен для управления работой кондиционеров всех типов серии DFT (кроме напольно-потолочного типа DAT_BLK1).

Пульт DRC12 может быть использован в качестве дополнительного пульта к проводному пульту DC50W.

Пульт оснащен большим контрастным дисплеем.

Корпус и кнопки пульта сделаны из качественных материалов.

Пульт позволяет управлять широким набором функций.

Основные преимущества

- Шаг уставки температуры 0,5 или 1°C (меняется в настройках)
- 7 скоростей вентилятора
- Возможность адресации
- Функция «Follow Me»
- Функция «Eco»
- Бесшумный режим «Silent»
- Отключение дисплея внутреннего блока
- Таймер на 24 часа
- Подсветка
- Независимые уставки температуры
- Отображение комнатной температуры
- Отображение ошибок внутреннего и наружного блока
- Отображение параметров наружного блока
- Сервис-режим (настройка функций внутреннего блока)
- Установка минимальной и максимальной температурной уставки

Пульты дистанционного управления

DRC02



Руководство пользователя

Беспроводной пульт DRC02 входит в стандартную комплектацию кассетных и напольно-потолочных блоков серии CITY LINE.

Корпус и кнопки пульта выполнены из качественных материалов.

Пульт имеет эргономичный дизайн, большой контрастный дисплей и широкий набор функциональных кнопок.

Основные преимущества

- Включение / выключение кондиционера
- Автоматическое покачивание воздушной жалюзи / задание ее положения по вертикали
- Таймер включения / выключения
- Функция «Комфортный сон»
- Выключение / включение подсветки дисплея внутреннего блока
- Циклическая индикация заданной температуры в помещении и снаружи
- Режим «Турбо»
- Выбор скорости вращения вентилятора (авто / низкая / средняя / высокая)
- Выбор режима работы
- Отображение / установка текущего времени

DRC21



Руководство пользователя

Беспроводной пульт DRC21 входит в стандартную комплектацию настенных кондиционеров SIBERIA и ICE 2 INVERTER.

Корпус и кнопки пульта выполнены из качественных материалов.

Пульт имеет стильный двухцветный дизайн и оснащен большим контрастным дисплеем.

Основные преимущества

- Режим «Турбо»
- Выбор скорости вращения вентилятора
- Кнопка выбора режимов
- Установка режимов таймера
- Активация режима «Тишина»
- Управление подсветкой
- Функция «Комфортный сон»

DRC40



Руководство
пользователя

Беспроводной пульт DRC40 входит в стандартную комплектацию настенных кондиционеров ALPINE INVERTER.

Корпус сделан из качественного пластика и имеет компактный стильный дизайн.

Пульт позволяет управлять широким набором функций.

Основные преимущества

- Изменение температуры / установка таймера
- Экономичный режим
- Включение / выключение кондиционера
- Выбор режима работы
- Выбор скорости вращения вентилятора
- Таймер включения / выключения
- Автоматическое покачивание воздушной жалюзи по горизонтали / задание ее положения
- Функция «Комфортный сон»
- Функция «Очистки»
- Режим «Турбо»
- Выключение / включение подсветки дисплея внутреннего блока

DRC50



Руководство
пользователя

Беспроводной пульт DRC50 входит в стандартную комплектацию тепловых насосов серии UNIQUE.

Пульт сделан из качественного пластика и имеет стильный двухцветный дизайн.

Пульт позволяет управлять широким набором функций.

Основные преимущества

- Изменение температуры / установка таймера
- Экономичный режим
- Включение / выключение кондиционера
- Выбор режима работы
- Выбор скорости вращения вентилятора
- Таймер включения / выключения
- Автоматическое покачивание воздушной жалюзи по горизонтали / задание ее положения
- Автоматическое покачивание воздушной жалюзи по вертикали / задание ее положения
- Функция «Комфортный сон»
- Режим «Турбо»

Пульты дистанционного управления

DC50W



Руководство
пользователя



Проводные сенсорные пульты DC50W предназначены для управления работой кондиционеров всех типов серии DFT (кроме напольно-потолочных блоков DFT_BLS1).

Благодаря наличию приемника ИК-сигнала пульт можно использовать совместно с беспроводным пультом DRC12.

Пульт отличается современным дизайном, имеет эргономичную клавиатуру для удобного управления работой кондиционера.

Пульт оснащен высококонтрастным дисплеем, на котором отображается вся необходимая пользователю информация о режиме, параметрах работы и используемых функциях кондиционера.

Основные преимущества

- Шаг уставки температуры 0,5 или 1°C (меняется в настройках)
- 7 скоростей вентилятора
- Возможность адресации
- Функция «Follow Me»
- Функция «Eco»
- Бесшумный режим «Silent»
- Отключение дисплея внутреннего блока
- Таймер на 24 часа
- Подсветка
- Независимые уставки температуры
- Возможность отображения комнатной температуры
- Обратная связь (внутренний блок – пульт)
- Встроенный приемник ИК-сигнала
- Функция напоминания о необходимости очистки фильтра
- Отображение ошибок внутреннего и наружного блока
- Отображение параметров наружного блока
- Сервис-режим (настройка функций внутреннего блока)
- Установка минимальной и максимальной температурной уставки

Согласователь работы кондиционеров

СРК-D

Согласователь работы кондиционеров предназначен для управления совместной работой кондиционеров. Обеспечивает обработку данных, сопряжение с устройствами ввода и вывода информации. Для повышения надежности системы технологического кондиционирования устанавливают от 2 до 6 кондиционеров, работающих в режиме «холод», и обеспечивают их ротацию (попеременную работу). СРК измеряет температуру воздуха в помещении, собирает данные о состоянии кондиционеров, находящихся в режиме ротации, анализирует их и осуществляет попеременное включение кондиционеров, обеспечивая тем самым равномерную выработку ресурса кондиционеров.

Область применения:

- серверные, объекты с круглогодичным непрерывным охлаждением.

Основные функции изделия:

- количество всех подключаемых кондиционеров — от 2 до 9;
- автоматическое управление системой, состоящей из 2 и более кондиционеров;
- равномерная нагрузка оборудования;
- автоматический перезапуск кондиционеров при сбоях электропитания;
- подключение в работу всех кондиционеров при превышении заданной температуры;
- исключение несанкционированного отключения кондиционеров;
- передача сигнала «Авария»;
- контроль температуры воздуха в помещении;
- индикация состояния кондиционеров (Работа/Авария);
- индикация температуры воздуха в помещении от внешнего датчика температуры;
- удаленное отключение системы по сигналу управления («сухой» контакт).



СРК-Di, СРК-Di m,
СРК-DE, СРК-DE 01

Технические характеристики

Категории	Параметры		СРК-Di	СРК-Di m	СРК-DE	СРК -DE 01
Источник питания	Напряжение питания	В	220 ± 10 %	220 ± 10 %	220 ± 10 %	220 ± 10 %
	Тип электропитания	Ф	Переменный, 1	Переменный, 1	Переменный, 1	Переменный, 1
	Частота тока	Гц	50	50	50	50
	Ток потребления (не более)	А	0.5	0.5	0.5	0.5
Установка			DIN-рейка			
Условия эксплуатации	Внешняя температура	°С	1~35	1~35	1~35	1~35
	Механические воздействия		ГОСТ 22261-94			
Условия хранения	Допустимая температура	°С	-40~45	-40~45	-40~45	-40~45
	Влажность	%	Не более 80% при температуре +25 °С			
	Атмосферное давление	кПа	84~107	84~107	84~107	84~107
Размеры	Размеры корпуса (Д×Ш×В)	мм	105×85×58	105×85×58	105×85×58	105×85×58
	Вес	кг	0.4	0.4	0.4	0.4
	Класс защиты корпуса		IP40			
Устройство ввода			Кнопки			
Интерфейсы связи	Прямое подключение к системе кондиционирования		Подключение к 2-проводной шине пульта управления. Подключение с применением функционального адаптера.			
	ModBus		RTU или ASCII, линия RS485			
Сертификация			Да			



Облачные системы управления DAICHI

Облачные системы управления это не просто уникальные разработки, это решения, которые обеспечивают максимальное удобство и гибкость в управлении как индивидуальными, так и централизованными системами кондиционирования. Удаленное управление, онлайн-мониторинг параметров работы оборудования, расширение стандартного набора функций устройств, интеграция с голосовыми помощниками, мониторинг качества воздуха – все это становится доступным с облачными системами управления DAICHI.



Компания Даичи считает, что привычные элементы системы кондиционирования могут становиться удобнее, умнее и выходить за грани стандартных функций. Новой разработкой компании стали проводные Wi-Fi-пульта, которые позволяют подключить к мобильному управлению внутренние блоки как бытовых, так и полупромышленных систем кондиционирования, а также мультizonальных систем и фанкойлов.

Настенные проводные Wi-Fi-пульта с сенсорным экраном с удобным и понятным интерфейсом будут не только гармонично смотреться в любом интерьере, но благодаря своей конструкции не потребуют сложного монтажа даже в готовых помещениях.

Модельный ряд и технические параметры



Характеристики	DC60W	DC70W	REM-VLSF
Поддержка интерфейса P1 и P2	+	+	+
Поддержка интерфейса x1 и x2		+	+
Поддержка интерфейса UART		+	+
Поддержка интерфейса XYE		+	+
Поддержка Wi-Fi	2.4 ГГц	2.4 ГГц	2.4 ГГц
Поддержка Bluetooth			BLE 5.3
Встроенные датчики			температура и влажность
Электропитание	1 ф, 220 В, 50 Гц	1 ф, 220 В, 50 Гц	1 ф, 220 В, 50 Гц / DC 5 В (USB Type-C) / DC 18 В (от блока)
Варианты монтажа	квадратный подрозетник	квадратный подрозетник	плоская задняя панель с 3 м лентой; круглый подрозетник
Габариты, ШxГxВ, мм	88x88x44.8	88x88x44.8	88x88x44.8
Диапазон рабочих температур, °C	от 0 до 50	от 0 до 50	от 0 до 50
Поддержка брендов	DAIKIN	все бренды кроме DAIKIN*	все бренды
Мобильное управление	доступно	доступно	доступно
Услуга «Климат онлайн»	доступна	доступна	доступна



Инструкция

DC60W

Пульт с Wi-Fi-управлением

Проводной сенсорный пульт управления DC60W

Для VRV-систем, полупромышленных систем Daikin с возможностью управления по Wi-Fi.

DC60W в стильном корпусе оснащен сенсорным дисплеем с высоким разрешением.

Интуитивное управление

Все основные параметры на одном экране.

Возможность подключения сервиса «Климат Онлайн»

Подписка на дистанционный мониторинг параметров оборудования.

Подключение к мобильному управлению по Wi-Fi

При подключении подписки расширяются возможности управления системой кондиционирования. Подписка позволяет управлять внутренними блоками через мобильное приложение Daichi Comfort со смартфона или планшета, а также через веб-браузер на компьютере. В приложении есть возможность настраивать сценарии и быстрые команды, устанавливать таймеры и расписания работы, управлять системой по геолокации, а также использовать голосовых помощников для управления системой.

Перечень совместимых моделей кондиционеров можно узнать, перейдя по ссылке:

<https://daichicloud.ru/split-lineup/>



Основные преимущества

- Включение/выключение блока
- Изменение режимов работы
- Установка температуры
- Изменение скорости воздушного потока
- Изменение положения жалюзи
- Настройка таймера включения/выключения
- Сохранение настроек после сброса питания
- Фиксация истории ошибок кондиционера
- Уведомление об ошибках с датой и временем возникновения
- Регулирование яркости, вкл./откл. звука пульта
- Управление кондиционером через проводное подключение

Сервисы по подписке:

- Управление кондиционером через мобильное приложение Daichi Comfort
- «Климат Онлайн»



Инструкция

DC70W

Пульт с Wi-Fi-управлением

Проводной сенсорный пульт управления DC70W для бытовых, полупромышленных и VRF-систем с возможностью управления по Wi-Fi.

DC70W в стильном корпусе

Пульт оснащен сенсорным дисплеем с высоким разрешением.

Интуитивное управление

Все основные параметры на одном экране.

Работа с фанкойлами

Благодаря дополнительно разработанному релейному модулю DAICHI R-01 (приобретается отдельно) пульт может управлять фанкойлами на релейном управлении.

Подключение к мобильному управлению по Wi-Fi

Для расширения возможностей системы кондиционирования (по подписке): управление блоками через приложение Daichi Comfort со смартфона, планшета или через веб-браузер с компьютера; сценарии и быстрые команды; таймер и расписание работы; управление по геолокации; управление с помощью голосовых помощников.

Возможность подключения сервиса «Климат Онлайн»

Подписка на дистанционный мониторинг параметров оборудования.

Перечень совместимых моделей кондиционеров можно узнать, перейдя по ссылке:

<https://daichicloud.ru/split-lineup/>



Основные преимущества

- Включение/выключение блока
- Изменение режимов работы
- Установка температуры
- Изменение скорости воздушного потока
- Изменение положения жалюзи
- Настройка таймера включения/выключения
- Сохранение настроек после сброса питания
- Управление кондиционером через проводное подключение
- Фиксация истории ошибок кондиционера
- Регулирование яркости, вкл./откл. звука пульта
- Уведомление об ошибках с датой и временем возникновения

Сервисы по подписке:

- Управление кондиционером через мобильное приложение Daichi Comfort
- «Климат Онлайн»



REM-VLSF

Пульт с Bluetooth и WI-FI-управлением

Проводной сенсорный пульт управления REM-VLSF предназначен для бытовых, полупромышленных и VRF-систем с возможностью управления по Wi-Fi и Bluetooth.



Пульт с WI-FI-управлением

Проводной сенсорный пульт управления

REM-VLSF для бытовых, полупромышленных и VRF-систем с возможностью управления по Wi-Fi.

REM-VLSF в стильном корпусе оснащен сенсорным дисплеем с высоким разрешением.

Управление кондиционером через приложение Daichi Comfort

Возможность управления кондиционером через мобильное приложение Daichi Comfort при подключении подписки.

Подключение к мобильному управлению по Wi-Fi

При подключении подписки расширяются возможности управления системой кондиционирования. Подписка позволяет управлять внутренними блоками через мобильное приложение Daichi Comfort со смартфона или планшета, а также через веб-браузер на компьютере. Есть возможность настраивать сценарии и быстрые команды, устанавливать таймеры и расписания работы, управлять системой по геолокации, а также использовать голосовых помощников для управления системой.

Встроенные датчики температуры и влажности в помещении

Управление по Bluetooth

Возможность управлять кондиционером через мобильное приложение по Bluetooth, даже если нет Wi-Fi-подключения (необходима подписка на Daichi Comfort).

⚠ **REM-VLSF-D** для оборудования бренда Daikin.
REM-VLSF-C для оборудования всех брендов, кроме Daikin.

Основные преимущества

- Включение/выключение блока
- Изменение режимов работы
- Установка температуры
- Изменение скорости воздушного потока
- Изменение положения жалюзи
- Настройка таймера включения/выключения
- Сохранение настроек после сброса питания
- Управление кондиционером через проводное подключение
- Фиксация истории ошибок кондиционера
- Уведомление об ошибках с датой и временем возникновения
- Электропитание: через электрическую розетку Type-C или от внутреннего блока кондиционера (не для всех моделей)
- Возможность блокировки экрана по коду

Сервисы по подписке:

- Управление кондиционером через мобильное приложение Daichi Comfort
- «Климат Онлайн»

Возможность подключения сервиса «Климат Онлайн»

Подписка на дистанционный мониторинг параметров оборудования.

Легкий монтаж

Пульт можно подключить к внутреннему блоку без штрабления стен, если кондиционер оборудован контроллером серии CTRL.

Работа с фанкойлами

Благодаря встроенному релейному управлению пульт может управлять фанкойлами без дополнительных модулей.

Дополнительно подключаемый модуль

Возможность подключения модуля с дополнительными датчиками (опция), которые могут оповестить, например, об уровне углекислого газа в помещении. Пульт сообщит о проблеме или запустит умные сценарии, если подключены системы, обеспечивающие приток свежего воздуха (бризер DAICHI).

Быстрые команды

Наиболее востребованные сценарии или функции можно добавить в раздел «Избранное» (отправить на пульт через приложение Daichi Comfort).

Подключение по MODBUS

Встроенный интерфейс для MODBUS-подключения к умным домам и системам управления зданиями.

Сервис мониторинга метеоданных

Анализ загрязненности уличного воздуха по данным от метеостанций и рекомендации на основании результатов анализа.



Daichi Comfort

Скачайте в App Store или Google Play.

Руководство пользователя



Варианты подключения и монтажа проводного пульта управления REM-VLSF

1 Электропитание от сети 220 В (скрытый монтаж)

Электропитание: подключение к сети 1 ф, 220 В, 50 Гц.

Проводное подключение: P1 P2, X1 X2, XYE, UART в зависимости от модели подключаемого кондиционера.

Монтаж: съемная круглая клеммная коробка.



2 Электропитание через USB Type-C

Электропитание: USB Type-C 5 В, напрямую к пульту.

Беспроводное подключение: Wi-Fi 2,4 ГГц, Bluetooth (управление без Интернета).

Монтаж: при подключении через USB Type-C можно отстегнуть клеммную коробку от пульта. На задней части пульта находятся отверстия для крепления на винты.

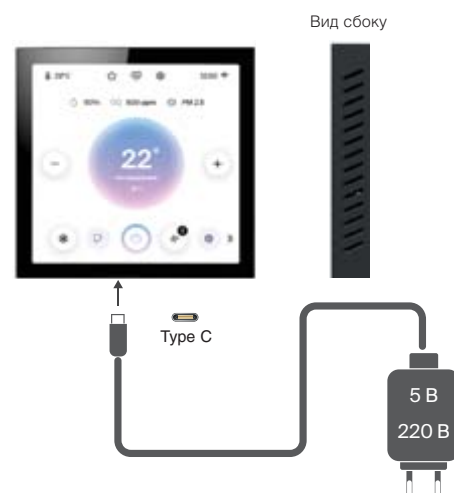

3 Электропитание от внутреннего блока

Электропитание: от внутреннего блока (поддерживаемые модели уточняйте у менеджеров).

Беспроводное подключения: Wi-Fi 2,4 ГГц, Bluetooth (управление без Интернета).

Монтаж: электропитание от внутреннего блока. Возможен вариант с монтажом в клеммную коробку или без нее.



Схемы подключения пультов управления к кондиционеру

- 1 Проводное подключение пульта управления DC60W / DC70W к кондиционеру. Подключение к Облаку Daichi по Wi-Fi.

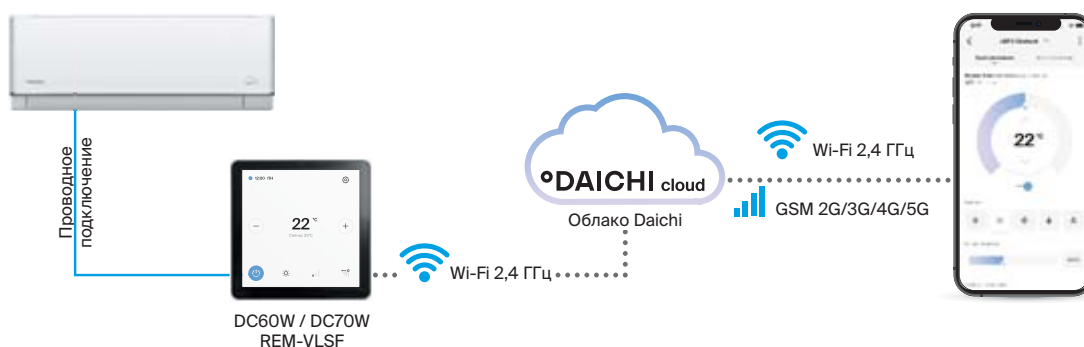

- 2 Беспроводное подключение пульта управления REM-VLSF к кондиционеру и Облаку Daichi по Wi-Fi и/или Bluetooth

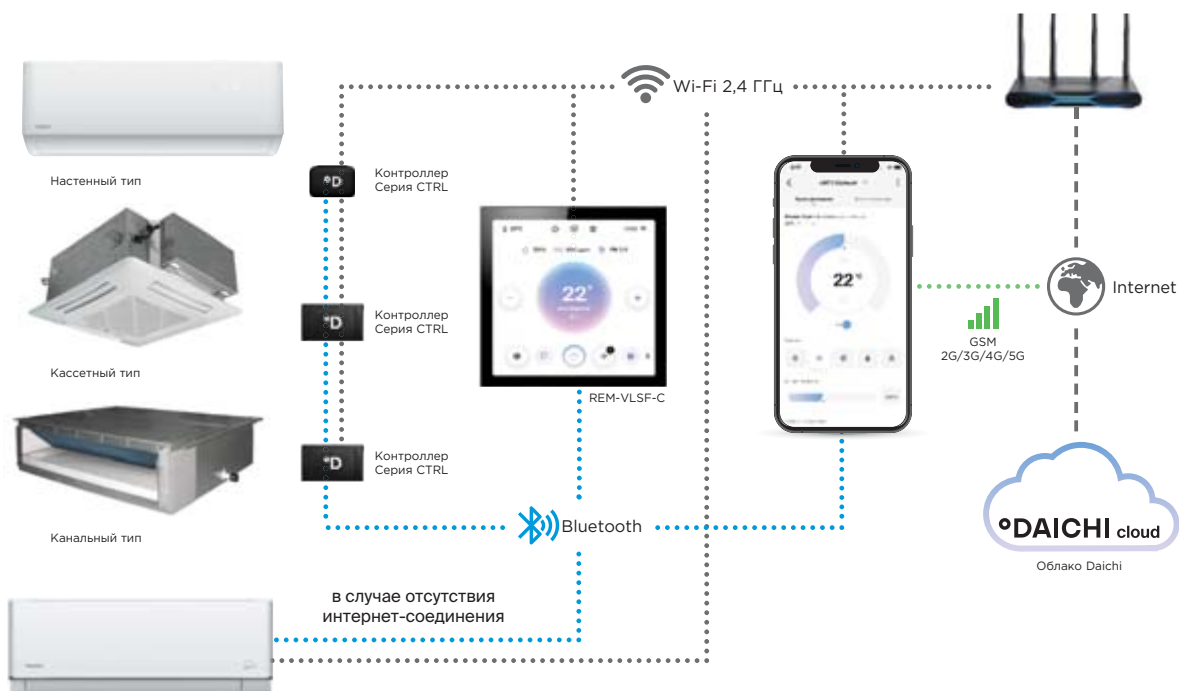

ALPHA 2 / ALPHA 3

К облачным кондиционерам ALPHA 2 и ALPHA3 REM-VLSF подключается по BLE (без дополнительных контроллеров)



Wi-Fi-контроллеры для настенных сплит- и мульти-сплит-систем



CTRL-AC-S-31 NEW
CTRL-AC-S-32 NEW
DW21-B
DW22-B

Контроллеры работают с кондиционерами разных торговых марок. В зависимости от модели различаются комплектацией.

Модели DW21-B и CTRL-AC-S-31 поставляются с комплектом переходников, что дает возможность выбрать необходимый переходник для кондиционера непосредственно на месте монтажа. В случае если заранее известны модель кондиционера и тип подключения Wi-Fi контроллера, вы можете выбрать модели DW22-B или CTRL-AC-S-32 и конкретный переходник DCCOMM для вашей модели кондиционера.

Отличительной особенностью Wi-Fi-контроллеров CTRL-AC-S-31 и CTRL-AC-S-32 является комплект дополнительных датчиков (опция), которые позволяют отслеживать температуру и влажность в помещении, энергопотребление кондиционера, а также предиктивно выявлять неисправность. Наличие Bluetooth позволяет управлять кондиционером в отсутствие Интернета.

Перечень совместимых моделей контроллеров и кондиционеров можно узнать, перейдя по ссылке

<https://daichicloud.ru/split-lineup/>

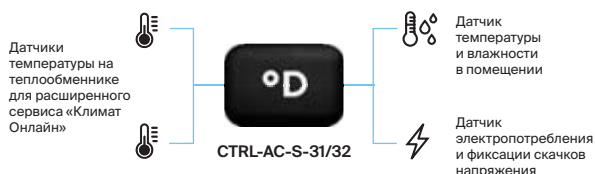

Технические характеристики

Категории	Параметры	DW21-B	DW22-B	CTRL-AC-S-31	CTRL-AC-S-32
Wi-Fi-параметры	Wi-Fi-протоколы	802.11 b/g/n	802.11 b/g/n	802.11 b/g/n	802.11 b/g/n
Характеристики аппаратной части	Частотный диапазон, ГГц	2.4-2.5 (2400M-2483.5M)	2.4-2.5 (2400M-2483.5M)	2.4-2.5 (2400M-2483.5M)	2.4-2.5 (2400M-2483.5M)
	Периферийная шина	UART	UART	UART	UART
	Рабочее напряжение, В	5.0 - 15	5.0 - 15	5.0 - 15	5.0 - 15
	Рабочий ток, мА	80	80	80	80
	Диапазон рабочих температур, °C	-40~125	-40~125	-40~125	-40~125
	Размеры корпуса (Д×Ш×В), мм	56×39×12	56×39×12	56×39×12	56×39×12
	Интерфейсный разъем на плате контроллера	miniUSB	miniUSB	miniUSB	miniUSB
	Вес, г	16	16	16	16
	Индикация режимов работы	Светодиод	Светодиод	Светодиод	Светодиод
	Соединительный кабель (в комплекте)	1	1	1	1
	Количество переходников (в комплекте)	14	0	14	0
	Переходники (опция)	-	DCCOMUS1 (A - N)*	-	DCCOMUS1 (A - N)*
	Bluetooth-протоколы	-	-	Bluetooth 5 (LE)	Bluetooth 5 (LE)
	Дополнительные датчики (опция)	-	-	Датчики температуры на теплообменнике, датчик температуры и влажности в помещении, датчик энергопотребления	
Характеристики программного обеспечения	Wi-Fi-режим	станция программная точка доступа	станция программная точка доступа + станция	станция программная точка доступа	станция программная точка доступа + станция
	Безопасность	WPA/WPA2	WPA/WPA2	WPA/WPA2	WPA/WPA2
	Шифрование	WEP/TKIP/AES	WEP/TKIP/AES	WEP/TKIP/AES	WEP/TKIP/AES
	Обновление прошивки	загрузка через UART / OTA (через сеть)	загрузка через UART / OTA (через сеть)	загрузка через UART / OTA (через сеть)	загрузка через UART / OTA (через сеть)
	Сетевые протоколы	IPv4, TCP/UDP/HTTP/FTP	IPv4, TCP/UDP/HTTP/FTP	IPv4, TCP/UDP/HTTP/FTP	IPv4, TCP/UDP/HTTP/FTP
	Пользовательская настройка	Набор AT-команд Cloud Server приложение Android/iOS	Набор AT-команд Cloud Server приложение Android/iOS	Набор AT-команд Cloud Server приложение Android/iOS	Набор AT-команд Cloud Server приложение Android/iOS
	Локальное управление по каналу BLE	-	-	да	да
Мобильное управление	бесплатно	бесплатно	бесплатно	бесплатно	
Услуга «Климат онлайн»	по подписке	по подписке	по подписке	по подписке	

* Для контроллеров DW22-B и CTRL-AC-S-32 переходник выбирается в зависимости от типа кондиционера. Определить необходимый переходник можно на сайте <https://daichicloud.ru/split-lineup/>.



Wi-Fi-контроллеры для полупромышленных систем



CTRL-AC-LF-DA-3 **NEW**
CTRL-AC-LF-CN-3 **NEW**
DW21-BL
DW12-BL

Контроллер работает с кондиционерами разных торговых марок. Перечень совместимых моделей кондиционеров можно узнать, перейдя по ссылке <https://daichicloud.ru/split-lineup/>



Отличительной особенностью Wi-Fi-контроллера CTRL-AC-LF-CN-3 и CTRL-AC-LF-DA-3 является наличие Bluetooth для возможности локального управления в отсутствие Интернета.

Контроллеры CTRL-AC-LF-DA-3 и DW21-BL совместимы с оборудованием DAIKIN.

Для других брендов разработаны CTRL-AC-LF-CN-3 и DW12-BL.

Технические характеристики

Категории	Параметры	DW12-BL / DW21-BL	CTRL-AC-L-DA-3 / CTRL-AC-L-CN-3
Wi-Fi-параметры	Wi-Fi-протоколы	802.11 b/g/n	802.11 b/g/n
Характеристики аппаратной части	Частотный диапазон, ГГц	2.4-2.5 (2400M-2483.5M)	2.4-2.5 (2400M-2483.5M)
	Периферийная шина	UART	UART
	Рабочее напряжение, В	110-240	110-240
	Рабочий ток, мА	90	90
	Диапазон рабочих температур, °C	-40~125	-40~125
	Размеры корпуса (Д×Ш×В), мм	100×55×22	100×55×22
	Интерфейсный разъем на плате контроллера	клеммная колодка	клеммная колодка
	Вес, г	156	156
	Индикация режимов работы	светодиод	светодиод
	Bluetooth-протоколы	-	Bluetooth 5 (LE)
Характеристики программного обеспечения	Wi-Fi-режим	станция	станция
	Безопасность	WPA/WPA2	WPA/WPA2
	Шифрование	WEP/TKIP/AES	WEP/TKIP/AES
	Обновление прошивки	загрузка через UART / OTA (через сеть)	загрузка через UART / OTA (через сеть)
	Сетевые протоколы	IPv4, TCP/UDP/HTTP/FTP	IPv4, TCP/UDP/HTTP/FTP
	Пользовательская настройка	набор AT-команд Cloud Server	набор AT-команд Cloud Server
	Пользовательская настройка	набор AT-команд Cloud Server	набор AT-команд Cloud Server
	Локальное управление по каналу BLE	-	да
Мобильное управление	бесплатно	бесплатно	
Услуга «Климат онлайн»	по подписке	по подписке	

Управление системами VRF через смартфон или ПК

Daichi Comfort

Мобильное приложение для контроллера DAICHI

Работа через облачный сервис Daichi



Daichi Comfort
Скачайте в App Store или Google Play.



Функции

для пользователей

- Режим работы кондиционера
- Планирование режима работы кондиционера на неделю
- Создание пользовательских сценариев управления и быстрых команд
- Управление кондиционером с нескольких мобильных устройств
- Система управления правами доступа
- Сервис Климат онлайн. Автоматический контроль ошибок и настройка оповещений о работе системы
- Сервис PPD. Просмотр индикативных данных о потреблении электроэнергии
- Сервис Климат онлайн. Просмотр данных о работе кондиционера за выбранный период
- Голосовое управление кондиционером — Алиса (Яндекс), Салют (Сбер), Маруся (VK)
- Управление кондиционером по геолокации

Функции

для сервисных служб

- Интеграция системы кондиционирования в единую систему управления зданием (BMS) напрямую или через облачный сервис Daichi
- Управление несколькими системами VRF через веб-интерфейс
- Сервис Климат онлайн. Контроль и мониторинг параметров работы системы кондиционирования для сервисных служб
- Предоставление данных для квартирного биллинга за энергопотребление наружных блоков системы
- Интеграция в сторонние облачные сервисы (управляющих компаний, сервисных служб и т. д.)
- Возможность управления всеми внутренними блоками системы

Интерфейсы доступа к системе

- Панель управления на контроллере
- Личный кабинет в облачном сервисе Daichi
- Подключение через RS232 (ASCII), RS485 (Modbus RTU в соответствии со стандартом EIA/TIA-485), Ethernet (ASCII & MODBUS IP), BACnet, HDL, KNX (опция)

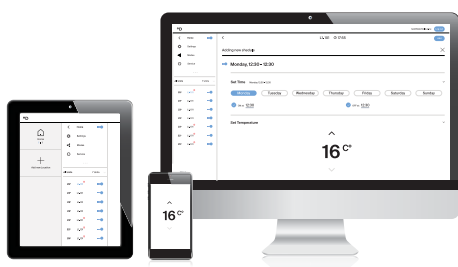

Система учета и распределения электроэнергии для промышленных систем

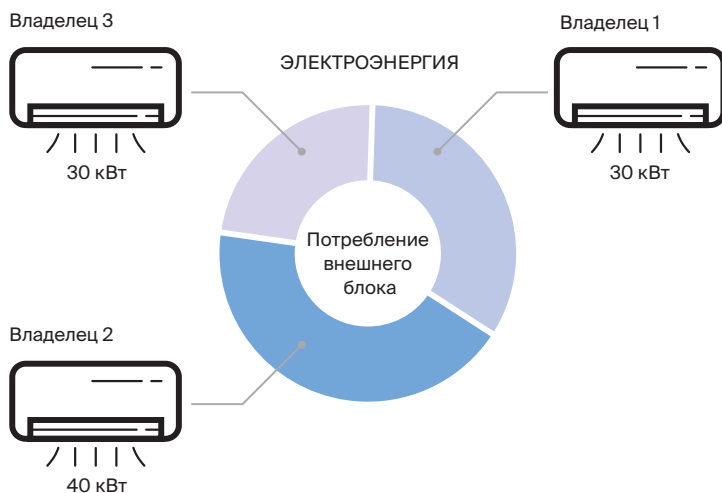

Power Proportional Distribution (PPD)

Распределение электроэнергии, потребляемой наружным блоком, между подключенными внутренними блоками. Формирование отчетов и биллинга.



Контроллеры централизованного управления для VRV/VRF систем



DCM-NET-01
DCM-BMS-01

Контроллер работает с климатическими системами разных торговых марок.

Технические характеристики

Категории	Параметры	DCM-NET-01	DCM-BMS-01
Источник питания	Минимальная нагрузка*	5 В/175 мА (через mini USB); 12 В/120 мА; 24 В/70 мА	5 В/175 мА (через mini USB); 12 В/120 мА; 24 В/70 мА
	Максимальная нагрузка**	5 В/300 мА (через mini USB); 12 В/200 мА; 24 В/120 мА	5 В/300 мА (через mini USB); 12 В/200 мА; 24 В/120 мА
Установка		DIN-рейка / крепление на стене	DIN-рейка / крепление на стене
Условия эксплуатации	Внешняя температура, °С	-10~60	-10~60
	Влажность, %	0~96	0~96
Условия хранения	Допустимая температура, °С	-20~70	-20~70
	Влажность, %	0~98	0~98
Размеры	Размеры корпуса (Д×Ш×В), мм	156×109.8×35.32	156×109.8×35.32
ЖК-экран	Размер/разрешение/кол-во цветов	2.8" / 240×320 / 262 000	2.8" / 240×320 / 262 000
Устройство ввода	Сенсорная панель	Аналоговый сигнал с 8-битовым кодированием	
BMS для встраивания в систему управления зданием	Поддержка BMS зданий	Нет	Да
	Поддержка протоколов BACnet, HDL, KNX	Нет	Да
Интерфейсы связи	Прямое подключение к системе кондиционирования	Подключение к 2-проводной шине системы кондиционирования	
	ModBus (A/B)	RTU, линия RS-485	RTU, линия RS-485
	Ethernet, Мбит/с	100	100
	RS-232	DB9, 9600 бит/с, ASCII	DB9, 9600 бит/с, ASCII
	USBHost, Мбит/с	12	12
	USBmini, Мбит/с	12	12
	Максимальная допустимая длина кабеля (к BMS) через RS232, м	25	25
	Максимальная допустимая длина кабеля (к BMS) через RS485, м	1000	1000
	Максимальная допустимая длина кабеля (к router) через Ethernet, м	137	137
Сертификация		FCC, CE (EN 60335-1, EN 60335-2-40)	FCC, CE (EN 60335-1, EN 60335-2-40)
«Климат Онлайн»		По подписке	По подписке
Мобильное управление		По подписке	По подписке

* Соединение одной линии системы кондиционирования и Ethernet.

** USBhost, Ethernet, линии связи 1-7.

Управление системами VRF через смартфон или ПК

Схема подключения контроллера DCM-BMS-01 / DCM-NET-01 для VRV- / VRF-систем кондиционирования

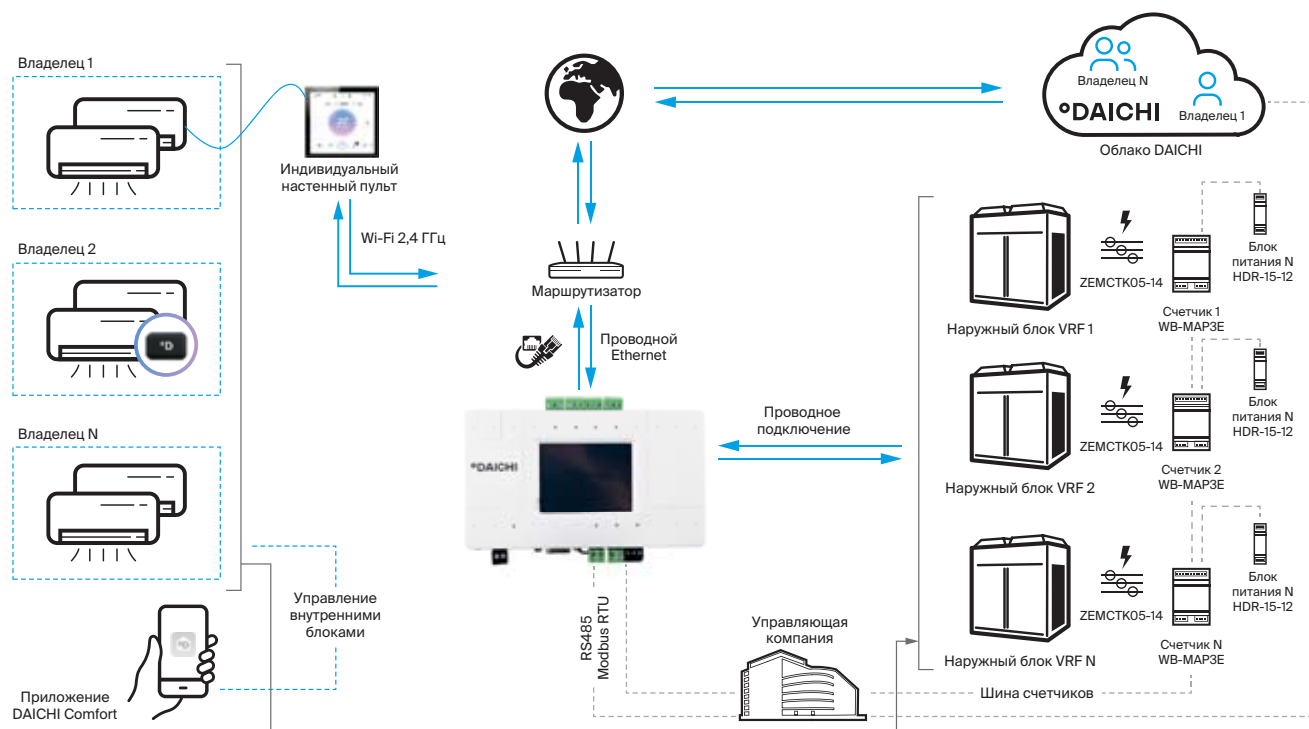

С помощью центрального контроллера DCM можно организовать:

- управление каждым внутренним блоком через мобильное приложение Daichi Comfort или ПК;
- 24/7 онлайн мониторинг (см. программу Климат онлайн) параметров работы системы;
- учет распределения энергозатрат наружного блока по внутренним блокам.

Кроме того мобильное управление и климат-онлайн внутренних блоков можно реализовать индивидуально через:

- настенный пульт REM;
- контроллеры внутренних блоков.

Климат онлайн – это система мониторинга параметров работы VRV-/VRF-систем:

Отображение на Dashboard более 100 типов ошибок, в т. ч.:

- в наружном блоке и каждом внутреннем блоке;
- нарушение показателей давления и потребления тока;
- неисправности, связанные с инверторными технологиями;
- ошибки, связанные с некорректным управлением системой;
- можно выбирать параметры и их представление (графическое/числовое);
- перед выездом к клиенту можно провести диагностику удаленно.

Удобный и понятный интерфейс

- Объекты можно объединять в группы
- В каждой группе можно создавать индивидуальные пользовательские и административные кабинеты

Своевременное информирование об ошибках

- Информационные сообщения в системе
- Возможность настроить индивидуальные или групповые уведомления об ошибках на электронную почту

Сохранение истории работы системы

- Данные хранятся в Облаке, что позволяет сохранять неограниченный объем исторических данных
- Для просмотра доступна вся история с момента подключения к контроллеру на уровне посекундной детализации
- Помогает решать спорные ситуации с конечными пользователями и предлагать предиктивный сервис



Управление системой через приложение

Daichi Comfort X – это приложение для дистанционного контроля и управления системами VRV/VRF, сплит-системами, мульти-сплит- и мини-сплит-системами кондиционирования воздуха. Приложение Daichi Comfort X расширяет доступ пользователя к системе кондиционирования воздуха и упрощает управление данной системой с любого устройства через Интернет*. Приложение Daichi Comfort X подключается через центральный контроллер Daichi. Приложение выполняет следующие характерные функции:

- контроль и управление кондиционерами воздуха;
- двунаправленный доступ к внутренним линиям связи систем кондиционирования;
- управление всеми функциями внутреннего блока;
- управление включением/выключением (индивидуально или для всех блоков);
- задание температуры и данные по температуре в помещении;
- выбор режима работы системы (охлаждение / обогрев / вентилятор / осушка / авто);
- управление скоростью вращения вентилятора;
- управление режимом жалюзи;
- дисплей диагностики и оповещения об ошибках оборудования в реальном времени вместе с кодами отказов;
- автоматическая настройка конфигурации для подключения и работы;
- техническая поддержка сплит-систем, мульти- и мини-сплит-систем, систем VRV и VRF.



РЕЖИМЫ И ФУНКЦИИ КОНДИЦИОНЕРОВ DAICHI

КОМФОРТ



Автоматический режим

Кондиционер автоматически выберет подходящий режим работы, на охлаждение или обогрев, в соответствии с заданной температурой.



Скорости вентилятора

Несколько ступеней скорости вентилятора позволяют создать для любого пользователя наиболее приятные условия пребывания.



Функция «Комфортный сон»

Ее использование предотвращает переохлаждение или перегрев спящего человека.



3D-распределение воздушного потока

Все пространство помещения охлаждается или нагревается равномерно за счет качания горизонтальных и вертикальных жалюзи.



Вертикальное распределение

Автоматическое качание горизонтальной жалюзи.



Горизонтальное распределение

Автоматическое качание вертикальных жалюзи.



Авто

Автоматическое изменение скорости вращения вентилятора для поддержания стабильной температуры.



Режим осушения воздуха

Режим осушения приводит к значительному снижению влажности без заметного охлаждения помещения.



Бесшумный режим работы

Установка минимального уровня шума внутреннего блока для спокойного отдыха.



Локальный комфорт

Заданная температура поддерживается в месте расположения пульта дистанционного управления.



Турбо

Для быстрого охлаждения или обогрева помещения компрессор и вентилятор внутреннего блока работают на максимальных оборотах.



Комфортное воздухораспределение

Функция автоматически меняет направление подачи воздуха в зависимости от температуры и обеспечивает равномерный температурный фон по всему помещению.



Эффект бриза

Запатентованная технология для достижения эффекта бриза благодаря оригинальной перфорации вертикальных жалюзи.



Протяженный воздушный поток

Конструкция жалюзи способствует увеличению дальности распространения воздушного потока для равномерного кондиционирования.



Дежурный режим 8°C

Во время вашего отсутствия в помещении будет стабильно поддерживаться температура выше 8°C для предотвращения замерзания помещения.



Подготовка к теплomu старту

В режиме обогрева вентилятор внутреннего блока включается только после прогрева теплообменника внутреннего блока.



Оптимальное оттаивание

Размораживание наружного блока длится строго необходимое время без снижения уровня комфорта в режиме обогрева.

ЭНЕРГОСБЕРЕЖЕНИЕ



Высокий показатель SEER

Высокая сезонная энергоэффективность класса «A+++» и «A+++» обеспечит значительное снижение годового потребления электроэнергии.



Энергоэффективность класса A

Кондиционер данного класса потребляет минимум электроэнергии.



DC-инвертор

В компрессорах используются передовые инверторные технологии, дающие существенные преимущества в экономичности.



Full DC inverter

Передовые инверторные технологии, которые позволяют не только создать максимально тихий и комфортный кондиционер, но и сделать его максимально энергоэффективным.



Плавный пуск компрессора

Модуль Soft Start ограничивает пусковой ток компрессора в целях снижения нагрузки на энергосистему.



Режим энергосбережения

Производительность кондиционера принудительно снижается в случае необходимости использования другого бытового оборудования.



Режим «Standby»

Режим «Standby» (ожидания) характеризуется низким потреблением электроэнергии (~1 Вт).



R-32

Наиболее озонобезопасный и энергоэффективный хладагент с низким потенциалом глобального потепления.

НАДЕЖНОСТЬ



Автоматический перезапуск

Автоматический перезапуск после устранения сбоя энергоснабжения.



Устойчивость к перепадам напряжения

Кондиционер надежно работает при колебаниях напряжения электропитания от 170 до 265 В.



Надежная работа

Многоуровневая защита узлов оборудования, высокая стабильность технических характеристик, включая работу в условиях крайне низких температур от -15 до -40 °С.



Низкотемпературный комплект -40 °С

Доработка комплектом «Айсберг», которая позволяет кондиционеру охлаждать серверные при температуре наружного воздуха -40 °С (опция).



Режимы ротации и резервирования

Несколько кондиционеров работают поочередно. В случае неполадки работающего кондиционера включится другой, находившийся в режиме ожидания.



Коррозионная стойкость

Корпус наружного блока и теплообменники имеют специальные покрытия для защиты от влаги, абразивных частиц и агрессивных веществ.

ЗДОРОВЬЕ



Фотокаталитический фильтр

Задерживает и уничтожает бактерии, вирусы, удаляет запахи.



Автоматическая очистка теплообменника

Исключает образование плесени и неприятных запахов на поверхности внутреннего блока



Фильтр с ионами серебра

Нейтрализует действие аллергенов и микроорганизмов.



Ультрафиолетовая лампа

Встроенная УФ-лампа предотвращает развитие бактерий на узлах внутреннего блока и обеззараживает воздух.



Угольный фильтр CARBON

Эффективно поглощает дым и устраняет запахи.



Фильтр предварительной очистки

Эффективно задерживает тополиный пух, шерсть животных, пыль.



Ионизатор воздуха

Увеличивает количество ионизированных молекул воздуха для создания комфортного состояния и улучшения самочувствия.



Подмес атмосферного воздуха

К внутреннему блоку можно присоединить воздуховод для подмеса свежего наружного воздуха и улучшения условий внутри помещения.



Биполярный ионизатор воздуха

Циклически генерирует положительные и отрицательные ионы, создавая ионизированную среду в помещении, благотворно влияющую на самочувствие.



Отсутствие электромагнитных помех

Современные высокотехнологичные электронные компоненты кондиционеров не оказывают влияния на окружающую среду.



Противоплесневая обработка

В корпусе внутреннего блока плесень не образуется благодаря продуманной конструкции и работе вентилятора некоторое время после выключения устройства для устранения влаги.



Комбинированный фильтр «Здоровье»

Состоит из фотокаталитического, катехинового, каталитического, угольного фильтра, а также фильтра с ионами серебра и фильтра с витамином С.



Генератор холодной плазмы

Оказывает комплексное воздействие на состав воздуха, очищает от бактерий, устраняет неприятные запахи, деактивирует токсичные газы и опасные химические соединения.

РЕЖИМЫ И ФУНКЦИИ КОНДИЦИОНЕРОВ DAICHI

УПРАВЛЕНИЕ



Wi-Fi, онлайн-управление

Кондиционер может управляться удаленно через Интернет или локальную сеть через «Облако Daichi» со смартфона или ПК.



Централизованное управление

С помощью центрального контроллера может быть реализовано централизованное управление 36 кондиционерами одновременно.



Работа по таймеру 24/7

Позволяет запрограммировать время включения и выключения кондиционера.



Проводной пульт

Проводной пульт предлагает широкий набор функциональных возможностей для управления.



Управление двумя пультами

Кондиционер может удобно управляться при помощи двух проводных пультов, установленных в разных точках помещения.



Выбор точки регулирования

Заданная температура устанавливается по датчикам: во внутреннем блоке при охлаждении, в проводном пульте — при обогреве.



Интеграция в систему BMS

До 255 кондиционеров могут быть включены в систему управления зданием BMS.



Контроль температуры

Индикация температуры на дисплее пульта: заданной и текущей.



Самодиагностика

Функция проверки технических параметров работы, препятствующая выходу оборудования из строя.



Блокировка

Исключается управление кондиционером посторонними и детьми.



Форсированное оттаивание

При низких температурах наружного воздуха можно провести ускоренное размораживание теплообменника наружного блока.



Часы

Текущее время отображается на дисплее пульта.



Охлаждение и обогрев при низких температурах

Кондиционеры работоспособны при низких температурах наружного воздуха.



Использование в мультисистемах

Внутренние блоки могут использоваться в составе мультисистем.



Информационный LED-дисплей

Светодиодный дисплей с четким изображением и возможностью отключения ночью.



Встроенный дренажный насос

Насос эффективно отводит конденсат на высоту до 1 метра (в зависимости от модели).

Обозначение моделей

AIR 25 A V Q S 1 R - S

1 2 3 4 5 6 7 8 9 10

1. Серия модельного ряда

A – ALPHA
AIR – AIR
EVO – EVOLUTION
UNI – UNIQUE
ICE – ICE
O2 – O₂
SIB – SIBERIA
MIR – MIRACLE
ALP – ALPINE

2. Индекс производительности

3. Вид блока

A – внутренний блок
F – наружный блок

4. Класс оборудования

V – сплит-система

5. Тип внутреннего блока:

Q – настенный тип

6. Технология работы компрессора:

S – инверторная
_ – неинверторная

7. Электропитание

1 – 1 фаза
3 – 3 фазы

8. Хладагент

R – R-32
_ – R-410A

9. Особенности модели

S, W... – цвет модели и др.
1, 2, 3... – модификация

D A 25 A V Q S 1 R - S

1 2 3 4 5 6 7 8 9 10

1. Бренд

D – DAICHI

2. Вид блока

A – внутренний блок
F – наружный блок
AT – внутренний блок (технологическое охлаждение)
FT – наружный блок (технологическое охлаждение)

3. Индекс производительности

4. Серия модельного ряда

A, B, C, ...

5. Класс оборудования

V – сплит-система
2M, 5M – мульти-сплит-система
L – полупромышленные кондиционеры

6. Тип внутреннего блока:

Q – настенный тип
M – каналный тип средненапорный
H – каналный тип высоконапорный
C – кассетный тип
F – кассетный тип 600×600
K – напольно-потолочный тип
V – колонный тип

7. Технология работы компрессора:

S – инверторная
_ – неинверторная

8. Электропитание

1 – 1 фаза
3 – 3 фазы

9. Хладагент

R – R-32
_ – R-410A

10. Особенности модели

S, W... – цвет модели и др.
1, 2, 3... – модификация

НОМЕНКЛАТУРА КЛИМАТИЧЕСКОЙ ТЕХНИКИ DAICHI

Модели	Хладагент
Бытовые сплит-системы	
NEW  ALPHA 3 A_AVQR3 настенный тип 20/25/35/50	R-32
 ALPHA 2 A_AVQ1 настенный тип 20/25/35/50	R-410A
 ALPHA/BETA/EPSILON A(B,E)_AVQ1 настенный тип 20/25/35/50	R-410A
 EVOLUTION Inverter EVO_AVQS1R настенный тип 25/35/50/70	R-32
NEW  UNIQUE Inverter UNI_AVQS1R настенный тип 25/35	R-32
 SIBERIA Inverter SIB_AVQS1R настенный тип 25/35/50/70	R-32
 AIR Inverter AIR_AVQS1R-1 настенный тип 20/25/35/50/60	R-32
NEW  MIRACLE Inverter MIR_AVQS1R настенный тип 25/35/50/70	R-32
 ICE 2 Inverter ICE_AVQS1R-2 настенный тип 20/25/35/50/70	R-32
 O ₂ Inverter O2_AVQS1R настенный тип 20/25/35/50/60	R-32
NEW  ALPINE Inverter ALP_AVQS1R настенный тип 20/25/35/50/60	R-32
 AIR AIR_AVQ1 настенный тип 20/25/35/50/70	R-410A
NEW  MIRACLE MIR_AVQ1 настенный тип 20/25/35/50/70	R-410A
 ICE ICE_AVQ1-1 настенный тип 20/25/35/50/60/80	R-410A
 EVEREST DA_EVQ1-1 настенный тип 20/25/35/50/70	R-410A
Wi-Fi-контроллеры	
 Wi-Fi-контроллеры для бытовых кондиционеров и мульти-сплит-систем DW21-B / DW22-B CTRL-AC-S-31 / CTRL-AC-S-32	
 Wi-Fi-контроллер для полупромышленных кондиционеров DW12-BL / DW21-BL CTRL-AC-L-DA-3 / CTRL-AC-L-CN-3	

Модели	Хладагент
Облачный очиститель воздуха	
NEW  DCH-200	-
Мультисистемы	
 MULTI DF_A2(3/4/5)M 40/50/60/70/80/100/125	R-32
NEW Полупромышленные кондиционеры. Серия CITY LINE 2	
 DA_BLFS1R1 кассетный тип 600×600 35/50	R-32
 DA_BLCS1R1 кассетный тип 70/100/140/160	R-32
 DA_BLMS1R1 канальный тип среднедапорный 35/50/70	R-32
 DA_BLHS1R1 канальный тип высоконапорный 100/140/160	R-32
 DA_BLS1R1 напольно- потолочный тип 35/50/70/100/140/160	R-32
 DF_BLS1(3)R1 наружный блок 35/50/70/100/140/160	R-32
Технологическое охлаждение. Серия DFT	
 DATA_ALQS1 настенный тип 70/80/90	R-410A
 DATA_ALKS1 напольно- потолочный тип 70/80/120/140	R-410A
 DATA_ALMS1 канальный тип среднедапорный 90/120/140/160	R-410A
 DATA_ALCS1 кассетный тип 100/120/140/160	R-410A
 DFTA_ALS1 наружный блок 80/100/120/140/160	R-410A
Системы управления	
 Контроллер централизованного управления климатическими системами DCM-NET-01, DCM-BMS-01	
 Согласователь работы кондиционеров CPK-Di, CPK-Di m, CPK-DE, CPK-DE 01	

ДЛЯ ЗАМЕТОК

ДЛЯ ЗАМЕТОК

°DAICHI



daichi-aircon.com

Официальный сайт систем кондиционирования Daichi
в Российской Федерации, Республике Беларусь и Республике Казахстан

Ваш дилер:

8-800-200-00-05

Единая служба поддержки клиентов

Время работы службы: будни,
с 9:00 до 21:00 (по московскому времени)