

AIR CONDITIONER

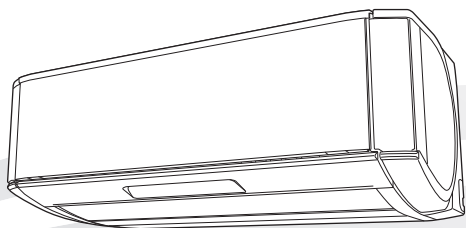

OPERATING MANUAL
Wall Mounted Type

English

BEDIENUNGSANLEITUNG
Wandmontierter typ

Deutsch

MODE D'EMPLOI
Type mural

Français

MANUAL DE FUNCIONAMIENTO
Tipo montado en pared

Español

MANUALE DI ISTRUZIONI
Tipo a parete

Italiano

ΕΓΧΕΙΡΙΔΙΟ ΛΕΙΤΟΥΡΓΙΑΣ
Επιτοίχιος Τύπος

Ελληνικά

MANUAL DE FUNCIONAMENTO
Tipo Mural

Português

РУКОВОДСТВО ПО ЭКСПЛУАТАЦИИ
Настенный тип

Русский

KULLANIM KILAVUZU
Duvara Monte Tipi

Türkçe

KEEP THIS MANUAL FOR FUTURE REFERENCE
BEWAHREN SIE DIESES HANDBUCH ZUM SPÄTEREN
NACHSCHLAGEN AUF
CONSERVEZ CE MANUEL POUR RÉFÉRENCE ULTÉRIEURE
CONSERVE ESTE MANUAL PARA FUTURA REFERENCIA
CONSERVARE IL PRESENTE MANUALE PER FUTURE
CONSULTAZIONI
ΦΥΛΑΞΤΕ ΤΟ ΕΓΧΕΙΡΙΔΙΟ ΓΙΑ ΜΕΛΛΟΝΤΙΚΗ ΑΝΑΦΟΡΑ
GUARDE ESTE MANUAL PARA REFERÊNCIA FUTURA
ХРАНИТЕ РУКОВОДСТВО ДЛЯ СПРАВОК В БУДУЩЕМ
BU KILAVUZU İLERİDE BAŞVURMAK ÜZERE SAKLAYIN



PART No. 9319356136-02

РУКОВОДСТВО ПО ЭКСПЛУАТАЦИИ

№ ДЕТАЛИ 9319356136-02

КОНДИЦИОНЕР ВОЗДУХА (Настенный тип)

Содержание

Меры предосторожности.....	1	Датчик обнаружения людей (энергосбережение)	8
Особенности и функции	2	Очистка фильтра	8
Подготовка.....	3	Плазменная очистка воздуха	9
Обзор и эксплуатация внутреннего модуля.....	4	Общая информация о работе.....	9
Обзор и эксплуатация пульта дистанционного управления	5	Очистка и уход	10
Эксплуатация таймера	7	Поиск и устранение неисправностей	13
Двойной вентилятор	7		

Меры предосторожности

Для избежания травмы или повреждения имущества внимательно прочитайте данный раздел, прежде чем приступить к использованию этого изделия, и обязательно соблюдайте приведенные ниже меры предосторожности.

Неправильная эксплуатация вследствие несоблюдения инструкций может привести к нанесению вреда или повреждений, серьезность которых классифицируется ниже:



ПРЕДУПРЕЖДЕНИЕ

Этот знак предупреждает об опасности смерти или серьезной травмы.



Этот символ обозначает действия, являющиеся ЗАПРЕЩЕННЫМИ.



ВНИМАНИЕ

Этот знак предупреждает об опасности травмы или ущерба собственности.



Этот символ обозначает действия, являющиеся ОБЯЗАТЕЛЬНЫМИ.



ПРЕДУПРЕЖДЕНИЕ



- Устройство, выход и вход следует установить, использовать и хранить в помещении площадью больше $X \text{ м}^2$.

Тип 09	M (kg)	$M \leq 1,30$
Тип 12	X (м^2)	1,61

- M (кг): Количество хладагента для заправки (IEC 60335-2-40)
X (м^2): Минимальная площадь помещения
- Данное изделие не содержит деталей, обслуживаемых пользователем. При ремонте, установке и перемещении изделия необходимо предварительно проконсультироваться с авторизованным обслуживающим персоналом авторизованным обслуживающим персоналом. Ненадлежащая установка или обращение станет причиной утечки хладагента, поражения электрическим током или пожара.
- В случае неисправности, как например при появлении запаха гари, немедленно остановите кондиционер и обесточьте его, выключив прерыватель или отсоединив изделие от сети питания. Затем проконсультируйтесь с авторизованным обслуживающим персоналом авторизованным обслуживающим персоналом.
- Будьте осторожны, чтобы не повредить шнур питания. Если шнур питания поврежден, только авторизованный обслуживающий персонал имеет право выполнить его замену.
- В случае утечки хладагента проследите, чтобы он не вступал в контакт с огнем или какими-либо горючими веществами, и обратитесь к уполномоченному обслуживающему персоналу.
- В случае грозы или каких-либо признаков того, что возможен удар молнии, выключите кондиционер при помощи пульта ДУ и постарайтесь не касаться изделия или источника питания во избежание поражения электрическим током.
- Устройство следует хранить в помещении, не содержащем постоянно действующие источники возгорания (такие как открытое пламя, работающий газовый прибор или работающий электрообогреватель).



- Устройство следует хранить в хорошо проветриваемом помещении.
- Примите к сведению, что хладагент может не иметь запаха.
- Устройство следует хранить таким образом, чтобы не допустить механического повреждения.
- Утилизацию изделия следует выполнять надлежащим образом, в соответствии с государственными или региональными нормами.
- Данное устройство не предназначено для использования лицами (включая детей) с ограниченными физическими, сенсорными или умственными способностями или с недостаточным опытом и знаниями, если только они не находятся под руководством или проинструктированы касательно использования устройства лицами, ответственными за их безопасность. Необходимо следить за детьми, чтобы они не играли с устройством.



- Не включайте и не выключайте изделие, вставляя и вынимая вилку питания или включая и выключая автоматический выключатель.
- Не используйте воспламеняющиеся газы вблизи данного изделия.
- Не подвергайте себя прямому воздействию потока холодного воздуха в течение долгого времени.
- Не вставляйте пальцы или предметы в выпускной порт, открытую панель или впускную решетку.
- Не касайтесь кондиционера мокрыми руками.
- Не устанавливайте устройство в местах, в которых содержатся минеральные масла, например, на заводе или в помещении, где разбрызгивается большое количество масла или имеется много пара (например, на кухне).
- Не используйте средства ускорения оттаивания или очистки устройства, не рекомендованные производителем.
- Не прокалывайте и не сжигайте.

Меры предосторожности (продолжение)

⚠ ВНИМАНИЕ

- ❗ Периодически осуществляйте проветривание во время использования кондиционера.
- ❗ Всегда используйте устройство только с установленными воздушными фильтрами.
- ❗ Проследите, чтобы электронное оборудование находилось на расстоянии не менее 1 м (40 дюймов) от внутреннего или внешнего блока.
- ❗ Если данное изделие не используется в течение длительного времени, отсоедините его от источника питания.
- ❗ После длительного использования проверьте крепление внутреннего блока, чтобы он не упал.
- ❗ При использовании в помещении с детьми, пожилыми или больными людьми направление потока воздуха и температура должны выбираться с осторожностью.
- ❗ После чистки воздушного фильтра, пылеуловительной камеры и блока плазменной очистки водой, протрите их мягкой тканью и оставьте сушиться в тени.
- ❗ Не направляйте воздушный поток на камины или нагревательные приборы.
- ❗ Не заграждайте и не закрывайте впускную решетку и выпускной порт.
- ❗ Не прилагайте больших усилий к пластинам радиатора.
- ❗ Не взбирайтесь, не ставьте предметы и не вешайте ничего на данное изделие.
- ❗ Не размещайте какие-либо другие электрические изделия или вещи под данным изделием. Капающий из данного изделия конденсат может их намочить, что может привести к повреждению или неисправности вашего имущества.
- ❗ Не подвергайте данное изделие непосредственному воздействию воды.
- ❗ Не используйте данное изделие для хранения продуктов питания, растений, животных, точного оборудования, предметов искусства или других предметов. Это может привести к снижению качества таких предметов.
- ❗ Не подвергайте животных или растения воздействию прямого потока воздуха.
- ❗ Не пейте воду, вытекающую из кондиционера.
- ❗ Для тяните за шнур питания.
- ❗ Не касайтесь алюминиевых ребер встроенного теплообменника во время обслуживания изделия во избежание травмы.
- ❗ Не стойте на неустойчивой стремянке при эксплуатации или чистке данного изделия. Оно может опрокинуться, что может привести к травме.
- ❗ Не вставляйте пальцы или любые тонкие предметы в выпускные и впускные отверстия двойного вентилятора.
- ❗ Не касайтесь двойного вентилятора во время работы.
- ❗ Не касайтесь двойного вентилятора и не ставьте на него какие-либо предметы.

Данное изделие содержит фторированные парниковые газы.

Особенности и функции

ДВОЙНОЙ ВЕНТИЛЯТОР

Два типа воздушных потоков (холодный/теплый воздух от главного вентилятора и воздух температуры окружающей среды от двойного вентилятора) обеспечивают комфортные условия во всем помещении. Этот вариант рекомендован для тех пользователей, которым не нравятся обычные режимы ОХЛАЖДЕНИЕ/ОБОГРЕВ.

- В режиме ОХЛАЖДЕНИЕ

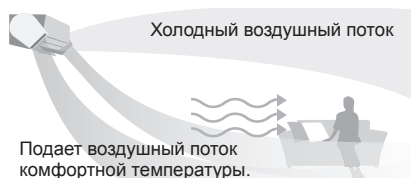

- В режиме HEAT (ОБОГРЕВ)

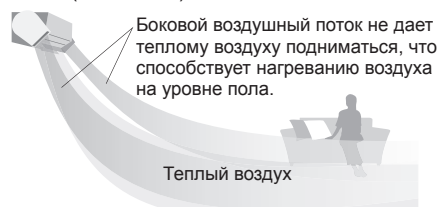

ОЧИСТКА ФИЛЬТРА

Отнимающая много времени очистка воздушного фильтра выполняется автоматически. С воздушного фильтра убирается осевшая на нем пыль, что предотвращает снижение производительности.

ПЛАЗМЕННАЯ ОЧИСТКА ВОЗДУХА

Мелкие частицы, такие как пыльца и домашняя пыль, улавливаются при помощи статического электричества, делая воздух в помещении чистым.

ОБОГРЕВ ДО 10°C

Поддержание температуры в помещении на уровне 10°C для предотвращения чрезмерного падения температуры.

РЕЖИМ ЭНЕРГОСБЕРЕЖЕНИЯ

При работе в режиме энергосбережения температура в помещении будет немного выше температуры, заданной в режиме охлаждения, и немного ниже температуры, заданной в режиме обогрева. Таким образом режим энергосбережения позволяет сохранить больше энергии, чем обычный режим работы.

АВТОМАТИЧЕСКОЕ ПЕРЕКЛЮЧЕНИЕ

Автоматический выбор режима работы (охлаждение, обогрев) для постоянного поддержания температуры на одном уровне.

УПРАВЛЕНИЕ РАБОТОЙ ВЕНТИЛЯТОРА ДЛЯ ЭКОНОМИИ ЭЛЕКТРОЭНЕРГИИ

Во время охлаждения после достижения заданной температуры вентилятор начинает работать периодически для экономии электроэнергии.

ТОЧНАЯ РЕГУЛИРОВКА ТЕМПЕРАТУРЫ

Температура задается с шагом 0,5°C.

ПРОГРАММИРУЕМЫЙ ТАЙМЕР

Программируемый таймер позволяет задать последовательную активацию таймеров выключения и включения. В одной последовательности может быть 1 переход от таймера выключения к таймеру включения или наоборот в течение 24 часов.

ТАЙМЕР АВТОМАТИЧЕСКОГО ВЫКЛЮЧЕНИЯ

При нажатии на кнопку «таймер SLEEP (Автоматического выключения)» в режиме обогрева значение термостата кондиционера постепенно снижается по мере работы; во время охлаждения или осушки значение термостата постепенно повышается по мере работы. После достижения заданного времени устройство автоматически выключается.

Подготовка

⚠ ПРЕДУПРЕЖДЕНИЕ

! Примите меры для предотвращения случайного проглатывания элементов питания маленькими детьми.

⚠ ВНИМАНИЕ

- ! Во избежание повреждения или неисправности пульта дистанционного управления соблюдайте следующее:
 - храните пульт дистанционного управления там, где он не будет подвергаться воздействию прямых солнечных лучей или чрезмерного тепла;
 - Если пульт ДУ длительное время не используется, достаньте из него элементы питания во избежание возможной утечки и повреждения пульта.
 - разряженные батарейки нужно сразу вынимать и утилизировать согласно местному законодательству.
- ! Если между пультом дистанционного управления и внутренним модулем находится штора или стена, это может повлиять на правильную передачу сигнала.
- ! Если вытекшая из элемента питания жидкость попала на кожу, в глаза или рот, немедленно промойте место контакта обильным количеством воды и обратитесь к врачу.
- ⊘ Не подвергайте пульт дистанционного управления сильным ударам.
- ! Не проливайте воду на пульт дистанционного управления.
- ! Не пытайтесь перезаряжать сухие элементы питания.
- ! Не используйте сухие элементы питания, если они были перезаряжены.

Принадлежности внутреннего модуля

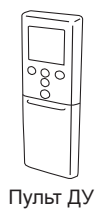

Пульт ДУ

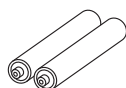

Элементы питания

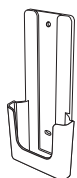

Держатель пульта дистанционного управления



Самонарезающие винты (маленькие)

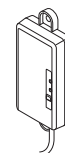

Адаптер беспроводной сети



Самонарезающие винты (большие)

Установка батарей (R03/LR03/AAA × 2) и подготовка пульта дистанционного управления

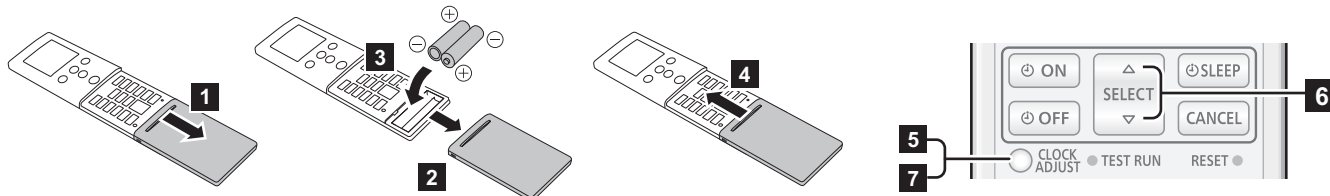

- 5 Нажмите кнопку «CLOCK ADJUST» (НАСТРОЙКА ЧАСОВ), чтобы приступить к настройке часов.
- 6 Задайте время, нажимая кнопку «SELECT» (ВЫБРАТЬ). Каждый раз при нажатии кнопки значение увеличивается или уменьшается на 1 минуту. Если кнопку нажать и удерживать, значение увеличивается или уменьшается на 10 минут. *Нажимая кнопки «TEMP. (ТЕМПЕРАТУРА)» (↖↗), выберите 24-часовой или 12-часовой формат времени.
- 7 Нажмите кнопку «CLOCK ADJUST» (РЕГУЛИРОВКА ЧАСОВ) еще раз, чтобы завершить настройку часов.

Примечания.

- Используйте только элементы питания указанного типа.
- Не используйте одновременно элементы питания различного типа, а также новые и старые элементы питания.
- Батарейки можно использовать около 1 года при обычной эксплуатации.
- При заметном уменьшении радиуса действия пульта ДУ, замените элементы питания и нажмите кнопку «RESET» (СБРОС).

Установка держателя пульта дистанционного управления

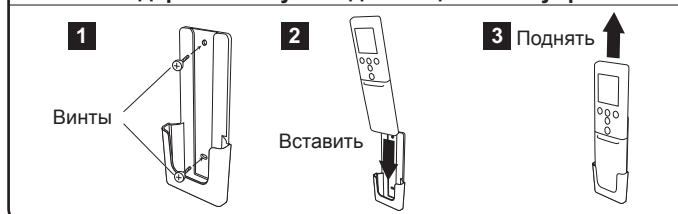

Обзор и эксплуатация внутреннего модуля

1 Впускная решетка

Прежде чем начать эксплуатацию, убедитесь в том, что впускная решетка полностью закрыта. Неполное закрытие решетки может нарушить правильную работу изделия или снизить его эффективность.

2 Двойной вентилятор

См. стр. 7

Двойной вентилятор перемещается в оптимальное положение в соответствии с положением главного вентилятора, заданным при помощи кнопок «SET (Задать) по вертикали» и «SET (Задать) по горизонтали».

3 Индикатор и кнопки управления беспроводной сетью

Данное изделие поставляется с адаптером беспроводной сети. Работы по установке должен выполнять магазин, где было приобретено устройство, или профессиональный монтажник. Подробные сведения см. в руководстве по настройке.

4 Жалюзи вертикального направления воздушного потока

Каждый раз при нажатии кнопки «SET (Задать) по вертикали» на пульте ДУ угол установки жалюзи вертикального направления воздушного потока изменяется следующим образом.

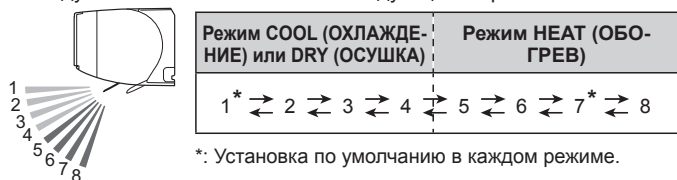

- Не настраивать вручную.
- В режиме AUTO (АВТО) или HEAT (ОБОГРЕВ) сначала жалюзи некоторое время могут оставаться в положении 1 для регулировки.
- Если установить угол в положение 5-8 в режиме COOL (ОХЛАЖДЕНИЕ) или DRY (ОСУШКА) более чем на 30 минут, жалюзи автоматически возвращаются в положение 4.
- Если в режиме COOL (ОХЛАЖДЕНИЕ) или DRY (ОСУШКА) оставить положение 5-8, может образоваться конденсация, капли которой могут повредить имущество.

5 Рассеиватель мощности

Угол рассеивателя мощности изменяется в соответствии с движениями жалюзи вертикального направления воздушного потока.

6 Индикатор «PLASMA AIR CLEAN» (ПЛАЗМЕННАЯ ОЧИСТКА ВОЗДУХА) (синий)

- Загорается при выполнении плазменной очистки воздуха.
- Медленно мигает, когда пришло время чистить блок плазменной очистки воздуха.
- Мигает, если открыта впускная решетка либо если блок плазменной очистки воздуха мокрый или грязный.

7 Индикатор «FILTER CLEAN» (ОЧИСТКА ФИЛЬТРА) (желтый)

- Загорается при выполнении очистки фильтра.
- Медленно мигает, когда пришло время чистить пылеуловительную камеру.

8 Индикатор «ECONOMY» (ЭКОНОМИЯ) (зеленый)

Загорается при работе в режиме энергосбережения и в режиме ОБОГРЕВ 10 °С.

9 Индикатор «TIMER» (ТАЙМЕР) (оранжевый)

Загорается при работе в режиме таймера, и редко мигает, если обнаружена ошибка настроек таймера. Дополнительные сведения см. в разделе «Функция автоматического перезапуска» на стр. 9.

10 Индикатор «OPERATION» (РАБОТА) (зеленый)

Светится при нормальной работе и медленно мигает при автоматическом оттаивании.

11 Приемник сигналов пульта ДУ

⚠ ВНИМАНИЕ

Для хорошей передачи сигнала от пульта ДУ к внутреннему модулю приемник сигналов следует размещать вдали от следующего:

- прямой солнечный свет или другой яркий свет;
- плоский телевизор.

В помещениях, где используются флуоресцентные лампы с быстрым включением, например инверторного типа, сигнал может не передаваться должным образом. В этом случае обратитесь за советом по месту приобретения.

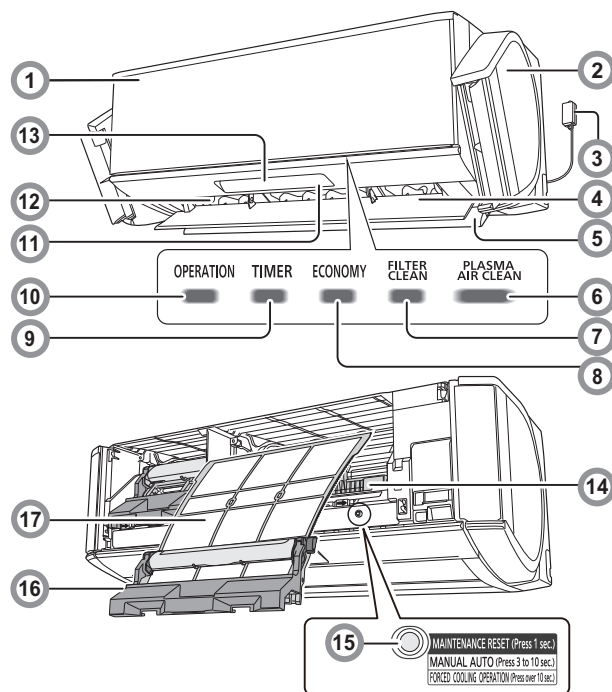

12 Жалюзи горизонтального направления воздушного потока

Каждый раз при нажатии кнопки «SET (Задать) по горизонтали» на пульте ДУ диапазон направления воздушного потока жалюзи горизонтального направления воздушного потока изменяется следующим образом.

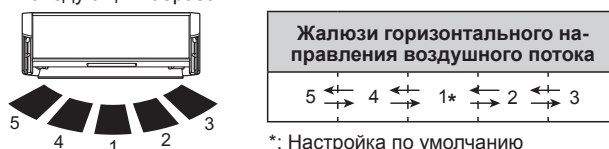

13 Датчик обнаружения людей

См. стр. 8

Используется для функции энергосбережения. Регулирует температуру в помещении исходя из наличия в нем людей.

14 Блок плазменной очистки воздуха

См. стр. 9

Улавливает мелкие частицы, такие как пыльцу и домашнюю пыль (только с правой стороны внутреннего блока)

15 Кнопка внутреннего блока

Функция	Описание	Действие
MAINTENANCE RESET (СБРОС ОБСЛУЖИВАНИЯ)	Используется после завершения обслуживания пылеуловительной камеры или блока плазменной очистки воздуха. (См. стр 4)	Удерживать нажатой менее 3 секунд.
MANUAL AUTO (РУЧНОЙ АВТО)	Используется для запуска кондиционера в режиме AUTO (АВТО) в случае утери или неисправности пульта ДУ.	Удерживайте больше 3 секунд и меньше 10 секунд. (Для запуска или остановки.)
FORCED COOLING OPERATION (ПРИНУДИТЕЛЬНОЕ ОХЛАЖДЕНИЕ)	(Только для обслуживания: Удерживайте больше 10 секунд. Чтобы остановить, нажмите эту кнопку или кнопку «Пуск/Останов (P/I)» на пульте ДУ.)	

16 Пылеуловительная камера

См. стр. 10

17 Воздушный фильтр

См. стр. 10

Обзор и эксплуатация пульта дистанционного управления

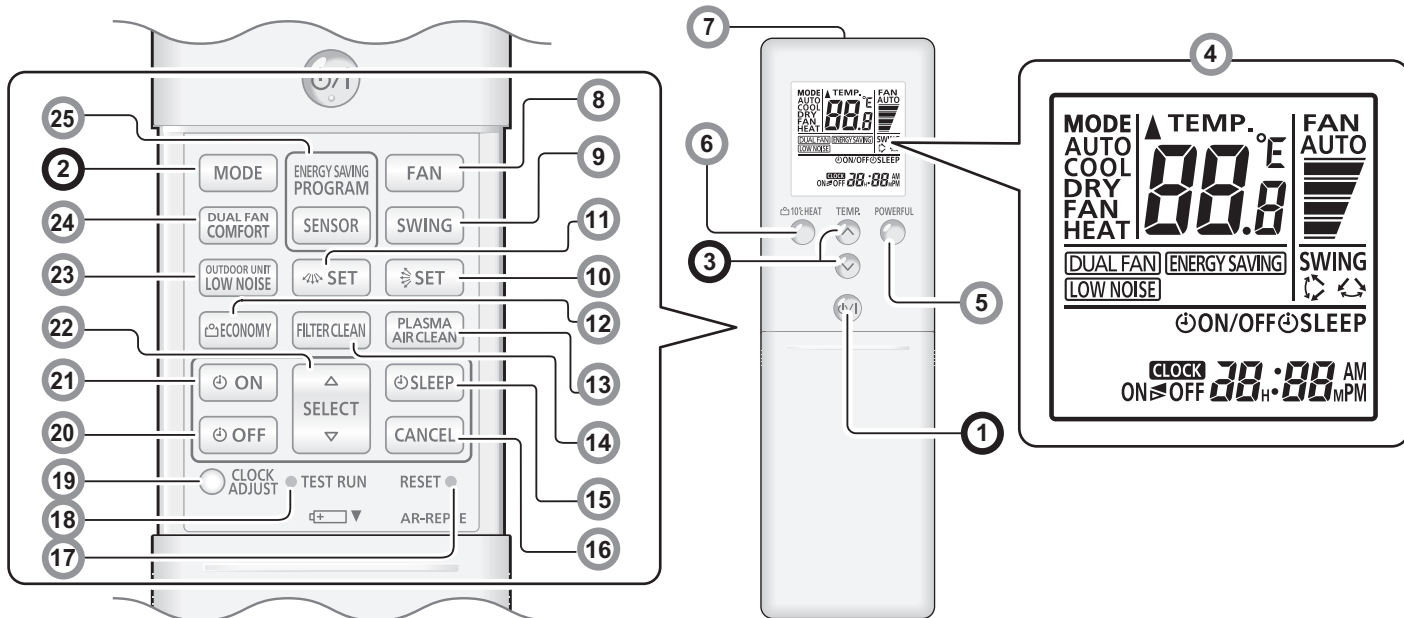

Можно быстро приступить к использованию, выполнив следующие три действия.

1 Кнопка «Пуск/Останов (⏻/⏻)»

2 Кнопка «MODE» (РЕЖИМ) * |

Переключает режим работы в следующем порядке.



Примечания к режиму HEAT (ОБОГРЕВ).

- В начале работы в течение около 3–5 минут вентилятор внутреннего модуля вращается на очень малой скорости для подготовки, а затем переходит на заданную скорость.
- При необходимости режим автоматического оттаивания блокирует режим обогрева.

Примечания к режиму COOL (ОХЛАЖДЕНИЕ).

Вентилятор внутреннего блока может время от времени останавливаться для перехода в режим экономии электроэнергии, который включается путем остановки вращения вентилятора внутреннего блока, когда остановлен внешний блок.

3 Кнопки «TEMP. (ТЕМПЕРАТУРА)» * |

Установка нужной температуры.

Температура задается с шагом 0,5 °C.

В режиме COOL (ОХЛАЖДЕНИЕ) или DRY (ОСУШКА) температура должна быть задана ниже текущей температуры в помещении. В режиме HEAT (ОБОГРЕВ) необходимо температура должна быть задана выше текущей температуры в помещении. В противном случае соответствующий режим работы может не запуститься.

Диапазон настроек температуры	
AUTO/COOL/DRY (АВТО/ОХЛАЖДЕНИЕ/ОСУШКА)	18,0-30,0 °C
ОБОГРЕВ	16,0-30,0 °C

Примечания. В режиме ВЕНТИЛЯЦИЯ управлять температурой нельзя.

Изменение единицы измерения температуры.

- Нажимайте кнопку «Пуск/Останов (⏻/⏻)», пока не будут отображаться только часы.
- Нажимайте кнопки «TEMP. (УВЕЛИЧЕНИЕ ТЕМПЕРАТУРЫ)» (▲) не меньше 5 секунд, пока не отобразится текущая единица измерения температуры. (Заводская настройка: °C)
- Нажимайте кнопки «TEMP. (ТЕМПЕРАТУРА)» (▼) для изменения единицы измерения температуры. (°C ↔ °F)
- Если в шаге 2 нажать кнопку «Пуск/Останов (⏻/⏻)» или в течение 30 секунд не нажимать никакие кнопки, будет задана выбранная единица измерения температуры.

4 Дисплей пульта дистанционного управления

В этом разделе показаны и описаны все возможные индикаторы. При фактической эксплуатации дисплей связан с работой кнопок и показывает только необходимые индикаторы для каждой из настроек.

5 Кнопка «POWERFUL» (МОЩНЫЙ) |

Активирует режим МОЩНЫЙ.

Модуль будет работать с максимальной мощностью и сильным потоком воздуха для быстрого охлаждения или нагревания помещения.

После активации внутренний модуль издаст 2 коротких звуковых сигнала.

Для выключения снова нажмите кнопку «POWERFUL» (МОЩНЫЙ).

После этого внутренний блок издаст 1 короткий звуковой сигнал.

Режим МОЩНЫЙ автоматически выключается в следующих ситуациях:

- Температура в помещении достигает температуры, заданной в режиме ОХЛАЖДЕНИЕ, ОСУШКА или ОБОГРЕВ.
- После начала работы в режиме МОЩНЫЙ прошло 20 минут. Даже в приведенных выше ситуациях режим МОЩНЫЙ не выключится автоматически, если не прошло определенное количество времени.

Примечания.

- Направление потока воздуха и скорость вентилятора регулируются автоматически.
- Этот режим не может быть включен одновременно с режимом энергосбережения.
- Режим МОЩНЫЙ блокирует функции НИЗКИЙ УРОВЕНЬ ШУМА ВНЕШНЕГО МОДУЛЯ и ЭНЕРГОСБЕРЕЖЕНИЕ. Обе эти функции, если они заданы, начнут работу после выключения режима МОЩНЫЙ.

6 Кнопка «10 °C HEAT» (ОБОГРЕВ 10 °C)

Запускает режим ОБОГРЕВ 10 °C, который поддерживает температуру в помещении на 10 °C, предотвращая чрезмерное падение температуры.

После нажатия кнопки запуска режима ОБОГРЕВ 10 °C внутренний блок издаст 1 короткий звуковой сигнал и загорается индикатор «ECONOMY» (ЭКОНОМИЯ) (зеленый).

Для выключения снова нажмите кнопку «Пуск/Останов (⏻/⏻)».

Индикатор «ECONOMY» (ЭКОНОМИЯ) выключится.

Примечания.

- Режим HEAT (ОБОГРЕВ) не будет осуществляться, если температура в комнате достаточно высока.

7 Передатчик сигнала

Направляйте непосредственно на приемник сигнала внутреннего модуля.

- Индикатор передачи сигнала ▲ на дисплее пульта ДУ показывает передачу сигнала с пульта.
- Зона действия — около 7 м.
- Вы услышите звуковой сигнал, если сигнал передан успешно. Если звукового сигнала не последовало, нажмите кнопку на пульте дистанционного управления еще раз.

Обзор и эксплуатация пульта дистанционного управления (продолжение)

8 Кнопка «FAN» (ВЕНТИЛЯЦИЯ) * |

Управление скоростью вентилятора.



- В режиме АВТО скорость вентилятора автоматически регулируется в соответствии с режимом работы.

9 Кнопка «SWING» (КОЛЕБАНИЯ) * |

Задается автоматический режим колебаний. При каждом нажатии кнопки «SWING» (КОЛЕБАНИЯ) меняется режим работы.

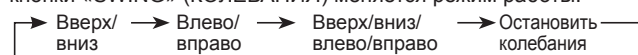

- В режиме колебаний влево/вправо колебания выполняются в направлении, показанном на стр. 4 «Жалюзи горизонтального направления воздушного потока».
- Режим колебаний вверх/вниз отличается следующим образом:

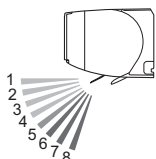

Режим COOL (ОХЛАЖДЕНИЕ), DRY (ОСУШКА) или FAN (ВЕНТИЛЯЦИЯ)	Режим HEAT (ОБОГРЕВ) или FAN (ВЕНТИЛЯЦИЯ)
1 ↔ 2 ↔ 3 ↔ 4 ↔ 5	5 ↔ 6 ↔ 7 ↔ 8

Примечания.

- Работа режима КОЛЕБАНИЯ может быть временно приостановлена, если вентилятор внутреннего модуля возвращается на очень малой скорости или остановлен.
- В режиме ВЕНТИЛЯЦИЯ диапазон колебаний вверх/вниз 1 ↔ 5 или 5 ↔ 8 выбирается в соответствии с направлением потока воздуха, заданным перед включением режима колебаний.

10 Кнопка «SET (Задать) по вертикали» >>> См. стр. 4 |

Регулировка вертикального направления потока воздуха.

Примечания.

- В начале работы режима AUTO (АВТО) направление потока воздуха не меняется.

11 Кнопка «SET (Задать) по горизонтали» >>> См. стр. 4 |

Регулировка горизонтального направления потока воздуха.

Примечания.

- В начале работы режима AUTO (АВТО) направление потока воздуха не меняется.

12 Кнопка «ECONOMY» (ЭКОНОМИЯ) |

Включение или выключение режима экономии, при котором задаются умеренные настройки температуры, что позволяет экономить больше электричества, чем все остальные режимы работы. При нажатии кнопки «ECONOMY» (ЭКОНОМИЯ) загорается индикатор «ECONOMY» (ЭКОНОМИЯ) на внутреннем блоке.

- В режиме ОХЛАЖДЕНИЕ или ОСУШКА температура в помещении устанавливается на несколько градусов выше заданной.
- В режиме ОБОГРЕВ температура в помещении устанавливается на несколько градусов ниже заданной.

Примечания.

- В режимах COOL (ОХЛАЖДЕНИЕ), HEAT (ОБОГРЕВ) или DRY (ОСУШКА) максимальная производительность работы устройства составляет около 70 % от обычной работы кондиционера.
- Работа в этом режиме невозможна при отслеживании температуры в режиме AUTO (АВТО).

13 Кнопка «PLASMA AIR CLEAN» (ПЛАЗМЕННАЯ ОЧИСТКА ВОЗДУХА) >>> См. стр. 9 |

Включение или выключение функции плазменной очистки воздуха.
* На момент приобретения функция плазменной очистки воздуха включена.

14 Кнопка «FILTER CLEAN» (ОЧИСТКА ФИЛЬТРА) >>> См. стр. 8

Для немедленной очистки воздушного фильтра используйте пульт ДУ.

15 Кнопка «таймер SLEEP (Автоматического выключения)» >>> См. стр. 8

Активирует таймер SLEEP (Автоматического выключения), чтобы обеспечить комфортный сон с плавной регулировкой температуры.

16 Кнопка «таймера CANCEL (СБРОС)» * |

Отмена заданного таймера.

17 Кнопка «RESET» (СБРОС)

Кнопку «RESET» (СБРОС) следует нажимать аккуратно, кончиком шариковой ручки или другим тонким предметом в правильном направлении, как показано на рисунке.



18 Кнопка «TEST RUN» (ТЕСТОВЫЙ ЗАПУСК) * |

Используется только при первом тестировании установленного устройства.

Не нажимайте эту кнопку во время нормального использования устройства, поскольку это приведет к нарушениям в работе.

- При выполнении тестового запуска индикаторы «OPERATION» (РАБОТА) и «TIMER» (ТАЙМЕР) попеременно мигают.
- Чтобы остановить случайный тестовый запуск, выключите кондиционер, нажав кнопку «Пуск/Останов (⏻/⏷)».

19 Кнопка «CLOCK ADJUST» (РЕГУЛИРОВКА ЧАСОВ) >>> См. стр. 3

Используется для настройки часов.

20 Кнопка «таймера OFF (ВЫКЛ)» >>> См. стр. 7 * |

Активация таймера выключения.

21 Кнопка «таймера ON (ВКЛ)» >>> См. стр. 7 * |

Активация таймера включения.

22 Кнопка «SELECT» (ВЫБРАТЬ)

Используется для настройки часов или таймера.

23 Кнопка «OUTDOOR UNIT LOW NOISE» (НИЗКИЙ УРОВЕНЬ ШУМА ВНЕШНЕГО МОДУЛЯ)

Включает или выключает режим НИЗКИЙ УРОВЕНЬ ШУМА ВНЕШНЕГО МОДУЛЯ, снижающий уровень шума внешнего модуля за счет уменьшения количества оборотов компрессора и снижения скорости вращения вентилятора.

После того как выбран этот режим настройки сохраняются до повторного нажатия кнопки остановки работы режима, даже если работа внутреннего модуля остановлена.

LOW NOISE на дисплее пульта ДУ показывает, что модуль работает в режиме НИЗКИЙ УРОВЕНЬ ШУМА ВНЕШНЕГО МОДУЛЯ.

Примечания.

- Этот режим не работает одновременно с режимами ВЕНТИЛЯЦИЯ, ОСУШКА и МОЩНЫЙ.

24 Кнопка «DUAL FAN COMFORT» (ДВОЙНОЙ ВЕНТИЛЯТОР) >>> См. стр. 7

Включение или выключение функции ДВОЙНОЙ ВЕНТИЛЯТОР.

25 Кнопка «SENSOR» (ДАТЧИК) (ФУНКЦИЯ ЭНЕРГОСБЕРЕЖЕНИЯ) >>> См. стр. 8

Активация или дезактивация функции энергосбережения.

* На момент приобретения функция энергосбережения включена.

*: Настройку следует выполнять, пока отображается экран настроек каждой функции.

! : Кнопка действует, только когда кондиционер включен.

■ Управление работой вентилятора для экономии электроэнергии

Во время охлаждения после достижения заданной температуры вентилятор начинает работать периодически для экономии электроэнергии. На момент приобретения функция энергосбережения при работе вентилятора включена.

Для использования этой функции выполните следующие шаги.

1. Нажмите кнопку «Пуск/Останов (⏻/⏷)», чтобы выключить внутренний блок.
2. Нажмите и удерживайте кнопку «FAN» (ВЕНТИЛЯЦИЯ) не меньше 5 секунд, пока не отобразится текущее состояние функции управления вентилятором «FC» (УПРАВЛЕНИЕ ВЕНТИЛЯТОРОМ).
3. Нажимайте кнопки «ТЕМП. (ТЕМПЕРАТУРА)» (↗/↘) для включения или выключения.
4. Нажмите кнопку «Пуск/Останов (⏻/⏷)», чтобы отправить настройки на внутренний блок. После отправки состояния на дисплее снова отобразится исходный экран.

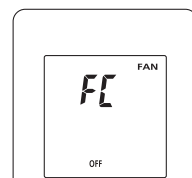

Если в течение 30 секунд после отображения состояния «FC» (УПРАВЛЕНИЕ ВЕНТИЛЯТОРОМ) не будет нажата ни одна кнопка, система вернется к исходному отображению часов. В этом случае начинайте снова с шага 1.

Эксплуатация таймера

Примечание к настройке таймера:

Перерыв подачи электропитания, например нарушение электроснабжения или отключение автоматического выключателя, приводит к сбоям встроенных часов. В таком случае индикатор «TIMER» (ТАЙМЕР) на внутреннем блоке начинает мигать, и требуется повторно выполнить настройку.

Таймер ON (ВКЛЮЧЕНИЕ) или таймер OFF (ВЫКЛЮЧЕНИЕ)

- 1 Нажмите кнопку «Пуск/Останов (⏻/⏷)», чтобы включить внутренний блок.
На внутреннем блоке загорится индикатор «OPERATION» (РАБОТА).
Если внутренний блок уже работает, пропустите этот шаг.
- 2 Нажмите кнопку «таймера ON (ВКЛ)» или кнопку «таймера OFF (ВЫКЛ)».
На дисплее пульта ДУ отобразится индикатор часов, а на внутреннем блоке загорится индикатор «TIMER» (ТАЙМЕР).
- 3 Измените время при помощи кнопки «SELECT» (ВЫБРАТЬ).
На пульте ДУ мигает ▲ и передается сигнал.
(По истечении 5 секунд на дисплее пульта ДУ снова отобразится экран ожидания.)

Чтобы отменить таймер и вернуться в нормальный режим работы, нажмите кнопку «таймера CANCEL (СБРОС)».

Для повторной настройки таймера снова выполните шаги 2 и 3.

Программируемый таймер (совместное использование таймера ON [ВКЛ.] и таймера OFF [ВЫКЛ.]

Можно задать комбинацию таймеров ВКЛ→ВЫКЛ или ВЫКЛ→ВКЛ. Любой из таймеров, установленное время которого ближе к текущему времени, срабатывает первым, а порядок работы таймера отображается следующим образом.

Таймер	Индикатор на пульте дистанционного управления
Таймер ВКЛ→ВЫКЛ	ON▷OFF
Таймер ВЫКЛ→ВКЛ	ON◀OFF

Таймер, заданный позднее, начинает отсчет после завершения отсчета предыдущего таймера.

Примечания.

- Если изменить настройки таймера после установки программируемого таймера, таймер заново начинает отсчет с этого момента.
- Установка времени для каждой комбинации должна быть в пределах диапазона 24 часов.

Таймер SLEEP (АВТОМАТИЧЕСКОЕ ВЫКЛЮЧЕНИЕ)

- 1 Нажмите кнопку «таймер SLEEP (Автоматического выключения)», чтобы включить таймер SLEEP (АВТОМАТИЧЕСКОЕ ВЫКЛЮЧЕНИЕ).
На внутреннем блоке загорятся индикаторы «OPERATION» (РАБОТА) и «TIMER» (ТАЙМЕР).
- 2 Измените время при помощи кнопки «SELECT» (ВЫБРАТЬ).
На пульте ДУ мигает ▲ и передается сигнал.
(По истечении 5 секунд на дисплее пульта ДУ снова отобразится экран ожидания.)
Каждый раз при нажатии на эту кнопку время изменяется, как показано:

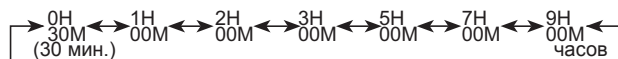

Чтобы повторно использовать таймер, нажмите кнопку «таймер SLEEP (Автоматического выключения)», когда индикатор ⓄSLEEP не отображается на дисплее пульта ДУ.

Чтобы обеспечить спокойный сон и предотвратить переохлаждение или излишне высокую температуру во время сна, таймер SLEEP (Автоматического выключения) управляет настройками температуры автоматически, согласно заданному времени, как показано далее. Кондиционер полностью отключается после того, как заданное время истекло.



Двойной вентилятор

* На момент приобретения функция двойного вентилятора выключена.

- 1 Для включения двойного вентилятора нажмите кнопку «DUAL FAN COMFORT» (ДВОЙНОЙ ВЕНТИЛЯТОР).
На дисплее пульта ДУ будет мигать **DUAL FAN**.
- 2 Для выключения двойного вентилятора снова нажмите кнопку «DUAL FAN COMFORT» (ДВОЙНОЙ ВЕНТИЛЯТОР).
На дисплее пульта ДУ исчезнет индикатор **DUAL FAN**.

Примечания.

- Функция двойного вентилятора работает с рекомендованными настройками.
- Использование одной только функции двойного вентилятора не допускается.
- В режиме ОБОГРЕВ воздушный поток двойного вентилятора не подается при следующих условиях.
 - Когда температура в помещении ниже заданной температуры
 - Когда температура воздушного потока режима ОБОГРЕВ низкая
 - В режиме автоматического оттаивания
- При включенной функции двойного вентилятора воздушный поток сильнее, чем когда она выключена, поэтому звук работы более громкий.

<Дополнительные настройки>

Настройки функции двойного вентилятора могут не соответствовать вашим предпочитаемым настройкам в режиме ОХЛАЖДЕНИЕ, ОСУШКА или ВЕНТИЛЯЦИЯ.

В этом случае при помощи пульта ДУ изменит направление воздушного потока двойного вентилятора, чтобы воздушные потоки подавались равномерно.

1. Нажмите кнопку «Пуск/Останов (⏻/⏷)», чтобы выключить внутренний блок.
2. Нажмите и удерживайте кнопку «DUAL FAN COMFORT» (ДВОЙНОЙ ВЕНТИЛЯТОР) не меньше 5 секунд, пока не отобразится состояние «DUAL FAN» (ДВОЙНОЙ ВЕНТИЛЯТОР).
3. Нажимайте кнопки «TEMP. (ТЕМПЕРАТУРА)» (↗/↘) для изменения настройки.
 - «1» (Стандартный) ↔ «2» (Дальний)
4. Нажмите кнопку «Пуск/Останов (⏻/⏷)», чтобы отправить настройки на внутренний блок. После отправки состояния на дисплее снова отобразится исходный экран.

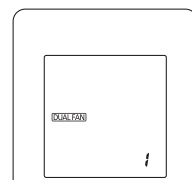

Если в течение 30 секунд после отображения состояния «DUAL FAN» (ДВОЙНОЙ ВЕНТИЛЯТОР) не будет нажата ни одна кнопка, система вернется к исходному отображению часов. В этом случае начинайте снова с шага 1.

Если вам так и не удастся задать требуемые настройки, обратитесь к уполномоченному обслуживающему персоналу. (Настройки двойного вентилятора можно изменять с большей точностью.)

Датчик обнаружения людей (энергосбережение)

Предназначенная для предотвращения расхода электроэнергии, данная функция контролирует температуру в помещении при отсутствии людей. На момент приобретения функция энергосбережения включена.

- 1 Для активации функции энергосбережения нажмите кнопку «SENSOR» (ДАТЧИК).
На дисплее пульта ДУ будет мигать **ENERGY SAVING**.
- 2 Для деактивации функции энергосбережения снова нажмите кнопку «SENSOR» (ДАТЧИК).
На дисплее пульта ДУ исчезнет индикатор **ENERGY SAVING**.

Информация о функции ЭНЕРГОСБЕРЕЖЕНИЯ

Если в течение приблизительно 20 минут в помещении никто не заходит, выполняется автоматическая регулировка заданной температуры. (Если в помещение кто-нибудь зайдет, датчик обнаружения людей это обнаружит и автоматически вернет исходные настройки.)

Режим работы	Информация о работе (если в течение некоторого времени в помещении никого нет)
ОХЛАЖДЕНИЕ/ОСУШКА	Заданная температура повысится максимум приблизительно на 2°C.
ОБОГРЕВ	Заданная температура уменьшится максимум приблизительно на 4°C.
AUTO (AVTO)	Автоматически запускает функцию ЭНЕРГОСБЕРЕЖЕНИЯ для выбранного режима (охлаждение/обогрев).

- Если используется одновременно с таймером АВТОМАТИЧЕСКОГО ВЫКЛЮЧЕНИЯ (стр. 7), приоритет имеет таймер АВТОМАТИЧЕСКОГО ВЫКЛЮЧЕНИЯ.
- Если включен режим ОБОГРЕВ 10°C и в помещении никого нет, заданная температура не изменяется.

• Ниже приводится диапазон применения.

Вертикальный угол 90° (вид сбоку)

Горизонтальный угол* 100° (вид сверху)

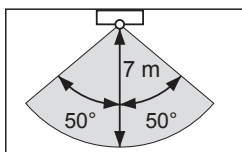
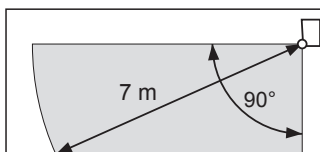

Если температура в помещении сильно отличается от заданной температуры, как бывает сразу же после начала работы, функция энергосбережения может не работать.

* Горизонтальный угол можно изменить в соответствии с местом установки. Более подробную информацию можно посмотреть в руководстве по установке.

Информация о ДАТЧИКЕ ОБНАРУЖЕНИЯ ЛЮДЕЙ

- Подробная информация о работе датчика обнаружения людей
 - Датчик обнаружения людей определяет наличие людей, отслеживая движение людей в помещении.

Уведомление

- Поскольку датчик обнаружения людей отслеживает испускаемое людьми инфракрасное излучение, в некоторых случаях обнаружение может работать неправильно.

Ситуации, в которых датчик обнаруживает присутствие в помещении людей, хотя они есть

- При высокой температуре, когда разница между температурой тела людей и температурой окружающей среды небольшая. (Например, летом при температуре 30°C или выше.)
- Если человек присутствует в помещении, но в течение длительного времени не двигается.
- Если человек скрыт диваном, другой мебелью, стеклом или в других подобных ситуациях.
- Если человек носит очень плотную одежду и повернут к датчику спиной.

Ситуации, в которых датчик обнаруживает присутствие в помещении людей, хотя никого нет

- Если по помещению перемещается собака или кошка.
- Если ветер шевелит шторы или растения.
- Если в помещении работают обогреватели, увлажнители или электроприборы, такие как поворачивающийся электровентилятор.

Очистка фильтра

OPERATION TIMER ECONOMY **FILTER CLEAN** PLASMA AIR CLEAN

Если время работы кондиционера достигает 40 часов, работа приостанавливается и воздушный фильтр автоматически очищается. Накопившаяся пыль автоматически убирается и помещается в пылеуловительную камеру.

Уведомление

- Время очистки фильтра составляет приблизительно 13 минут. Во время выполнения очистки фильтра на внутреннем блоке горит индикатор «FILTER CLEAN» (ОЧИСТКА ФИЛЬТРА).
- Если использовать кондиционер непрерывно, по истечении 64 часов он временно остановится для выполнения очистки фильтра. (После завершения очистки фильтра работа возобновится.)
- Если индикатор «FILTER CLEAN» (ОЧИСТКА ФИЛЬТРА) медленно мигает, значит пришло время чистить пылеуловительную камеру. (Приблизительно через 10 000 часов работы кондиционера.) В это время очистка фильтра не выполняется. Почистите пылеуловительную камеру.
- Очистка фильтра не выполняется, если работа внутреннего блока приостановлена при помощи таймера АВТОМАТИЧЕСКОГО ВЫКЛЮЧЕНИЯ. Если работа внутреннего блока все время приостанавливается при помощи таймера АВТОМАТИЧЕСКОГО ВЫКЛЮЧЕНИЯ, в зависимости от количества пыли рекомендуется приблизительно раз в неделю выполнять очистку фильтра с помощью пульта ДУ.
- Функцию очистки фильтра можно выключить. Для выключения функции очистки фильтра обратитесь к уполномоченному обслуживающему персоналу.
- Если очистка фильтра выключена, выполняйте регулярную очистку фильтра с помощью пульта ДУ.

ВНИМАНИЕ



Не касайтесь пылеуловительной камеры или воздушного фильтра во время очистки фильтра. Если снимать пылеуловительную камеру/воздушный фильтр, либо тянуть или толкать воздушный фильтр руками, это может привести к повреждению внутреннего блока.

Немедленная очистка фильтра

- 1 Нажмите кнопку «FILTER CLEAN» (ОЧИСТКА ФИЛЬТРА), когда кондиционер не работает. Индикатор «FILTER CLEAN» (ОЧИСТКА ФИЛЬТРА) внутреннего блока загорается.
- 2 Чтобы остановить очистку фильтра, нажмите кнопку «FILTER CLEAN» (ОЧИСТКА ФИЛЬТРА). Индикатор «FILTER CLEAN» (ОЧИСТКА ФИЛЬТРА) внутреннего блока гаснет.

Примечания.

- Не отсоединяйте питание и не выключайте автоматический выключатель во время очистки фильтра, пока индикатор «FILTER CLEAN» (ОЧИСТКА ФИЛЬТРА) не погаснет. В противном случае возможно повреждение внутреннего блока.
- В зависимости от степени загрязнения воздушного фильтра, одной очистки фильтра может не хватить для удаления всей пыли. В этом случае воспользуйтесь пультом ДУ для повторной очистки фильтра.
- Для предотвращения повреждения устройства повторное включение очистки фильтра с помощью пульта ДУ может быть невозможно. Подождите приблизительно 30 минут, прежде чем включать очистку фильтра.
- Фильтр может не улавливать пыль или работать неправильно в зависимости от типа пыли, например если пыль содержит большое количество табачных смол или масел, либо если пыль затвердела. В этом случае почистите пылеуловительную камеру и воздушный фильтр.
- Пыль может собираться внутри устройства, если внутренний блок используется в среде с очень мелкой пылью или высоким содержанием масла. Помимо обычной очистки рекомендуется выполнять осмотр.
- Если попытаться остановить очистку фильтра во время выполнения, остановка не будет выполнена немедленно, поскольку воздушный фильтр должен вернуться в исходное положение.
- Время работы, по достижению которого выполняется автоматическая чистка фильтра, можно изменить, кроме того индикатор «FILTER CLEAN» (ОЧИСТКА ФИЛЬТРА) можно настроить таким образом, чтобы он не включался. Для получения дополнительной информации обращайтесь к уполномоченному обслуживающему персоналу.

Плазменная очистка воздуха



Блок плазменной очистки воздуха при помощи статического электричества собирает мелкие частицы, такие как пыльца и домашняя пыль, тем самым очищая воздух в помещении.

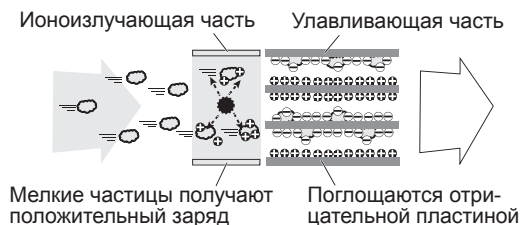

* Удаление мелких частиц диаметром меньше 0,3 мкм не подтверждается. Кроме того, из воздуха удаляются не все опасные вещества.

- 1 Для включения функции плазменной очистки воздуха нажмите кнопку «PLASMA AIR CLEAN» (ПЛАЗМЕННАЯ ОЧИСТКА ВОЗДУХА). Индикатор «PLASMA AIR CLEAN» (ПЛАЗМЕННАЯ ОЧИСТКА ВОЗДУХА) внутреннего блока загорается.
- 2 Для выключения функции плазменной очистки воздуха снова нажмите кнопку «PLASMA AIR CLEAN» (ПЛАЗМЕННАЯ ОЧИСТКА ВОЗДУХА). Индикатор «PLASMA AIR CLEAN» (ПЛАЗМЕННАЯ ОЧИСТКА ВОЗДУХА) внутреннего блока гаснет.

Примечания.

- При использовании функции плазменной очистки воздуха должен быть установлен воздушный фильтр. В противном случае возможно повреждение внутреннего блока.
- Плазменная очистка воздуха выполняется во время обычной работы. При выполнении плазменной очистки воздуха загорается индикатор «PLASMA AIR CLEAN» (ПЛАЗМЕННАЯ ОЧИСТКА ВОЗДУХА).
- Если индикатор «PLASMA AIR CLEAN» (ПЛАЗМЕННАЯ ОЧИСТКА ВОЗДУХА) внутреннего блока медленно мигает, значит пришло время чистить блок плазменной очистки воздуха.
- Если индикатор «PLASMA AIR CLEAN» (ПЛАЗМЕННАЯ ОЧИСТКА ВОЗДУХА) внутреннего блока мигает, значит блок плазменной очистки воздуха мокрый или грязный. В этом случае почистите блок плазменной очистки воздуха и полностью высушите.
- Хотя частота мытья зависит от условий использования, блок плазменной очистки воздуха рекомендуется мыть раз в год.
- В целях безопасности блок плазменной очистки воздуха не работает, если во время работы открыта впускная решетка. В этом случае индикатор «PLASMA AIR CLEAN» (ПЛАЗМЕННАЯ ОЧИСТКА ВОЗДУХА) может мигать.
- Во время выполнения плазменной очистки воздуха может ощущаться слабый запах, как у средства очистки плавательных бассейнов. Если этот запах вам не нравится, выключите плазменную очистку воздуха и проветрите помещение.
- Плазменная очистка воздуха наиболее эффективна при высокой частоте вращения вентилятора.
- Индикатор «PLASMA AIR CLEAN» (ПЛАЗМЕННАЯ ОЧИСТКА ВОЗДУХА) можно настроить таким образом, чтобы он не включался. Для получения дополнительной информации обращайтесь к уполномоченному обслуживающему персоналу.

Общая информация о работе

Режим автоматического оттаивания

Если снаружи очень низкая температура и высокая влажность, в режиме обогрева на внешнем модуле может образоваться изморозь. Это может снизить производительность устройства.

Для защиты от изморози кондиционер оборудован управляемой микрокомпьютером функцией автоматического оттаивания.

При образовании изморози кондиционер временно отключается и ненадолго (максимум на 15 минут) включается контур оттаивания. В это время на внутреннем блоке загорается индикатор «OPERATION» (РАБОТА). Если изморозь образуется на внешнем модуле после обогрева, внешний блок автоматически остановится через несколько минут работы. Затем включится режим автоматического оттаивания.

Функция автоматического перезапуска

В случае перебоев в электропитании, например при нарушении электроснабжения, работа кондиционера будет приостановлена. Однако при возобновлении подачи питания кондиционер автоматически продолжит работу в последнем задействованном режиме.

Если питание отключается после того, как установлен таймер, счетчик таймера будет обнулен. После возобновления подачи питания индикатор «TIMER» (ТАЙМЕР) на внутреннем блоке мигает, сообщая, что произошел сбой таймера. В таком случае переустановите таймер на нужное время.

Эффективность обогрева

Данный кондиционер работает по принципу теплового насоса, поглощая тепло из наружного воздуха и передавая это тепло на внутренний модуль. В результате падение температуры наружного воздуха приводит к снижению эффективности работы. Если вы считаете, что обогрев недостаточный, рекомендуется использовать этот кондиционер вместе с другим нагревательным прибором.

Сбои, вызванные другими электрическими устройствами.

Использование других электроприборов, таких как электробритва или расположенный поблизости радиопередатчик, может вызвать сбой в работе кондиционера.

В случае подобной неисправности отключите автоматический выключатель. Затем снова включите его и повторно включите кондиционер с помощью пульта дистанционного управления.

Управление по беспроводной сети

Для управления внутренним блоком кондиционера с помощью смартфона или планшета подключите адаптер беспроводной сети. Подробные инструкции см. в руководстве по настройке.

Очистка и уход

⚠ ВНИМАНИЕ

- ❗ Прежде чем чистить данное изделие, обязательно выключите его и отсоедините от источника питания.
- Прежде чем начать эксплуатацию, убедитесь в том, что впускная решетка полностью закрыта. Не полностью закрытая впускная решетка может оказать влияние на нормальную работу или производительность кондиционера.
- ⊘ Чтобы избежать травм при обслуживании устройства, не прикасайтесь к алюминиевым ребрам теплообменника во внутреннем модуле.
- Не подвергайте внутренний модуль воздействию жидких инсектицидов или лаков для волос.
- Не становитесь на скользкую, неровную или неустойчивую поверхность, когда поддерживаете устройство.
- Проследите, чтобы после выполнения очистки и т. п. пылеуловительная камера, воздушный фильтр и блок плазменной очистки воздуха были установлены правильно.

Регулярный уход

При очистке корпуса внутреннего блока или других частей кондиционера соблюдайте следующие инструкции.

- Не используйте воду с температурой выше 40 °С.
- Не используйте чистящие составы и летучие растворители, такие как бензол или разбавитель.
- Аккуратно протрите блок мягкой тканью.
- Не применяйте чрезмерную силу при очистке с помощью щетки и т. п.
- Если загрязнение слишком сильное, помойте теплой водой с добавлением кухонного синтетического моющего средства (нейтрального).
- Не используйте какие-либо другие средства, кроме кухонного синтетического моющего средства (нейтрального).
- После промывания холодной или теплой водой тщательно высушите.
- Не сушите струей теплого воздуха, например феном.

После длительного периода простоя кондиционера

Если внутренний модуль был выключен на один месяц или более длительный срок, прежде чем приступить к обычной эксплуатации включите на пол дня режим FAN (ВЕНТИЛЯЦИЯ), чтобы тщательно просушить внутренние детали.

Дополнительная проверка

После долгого периода использования пыль, собравшаяся во внутреннем модуле, может снизить производительность изделия, даже если соблюдались инструкции по регулярному уходу и выполнялась очистка, описанная в данном руководстве.

В таком случае рекомендуется осмотреть изделие.

Более подробную информацию может предоставить авторизованный обслуживающий персонал/авторизованный обслуживающий персонал.

Рекомендации по периодичности очистки

Пылеуловительная камера

Если индикатор «FILTER CLEAN» (ОЧИСТКА ФИЛЬТРА) медленно мигает, значит пришло время чистить пылеуловительную камеру. В этом случае обязательно почистите.

Примечания.

- Количество накапливаемой пыли зависит от среды и условий использования.
- Если чистить пылеуловительную камеру регулярно, до того как начнет мигать индикатор «FILTER CLEAN» (ОЧИСТКА ФИЛЬТРА), индикатор «FILTER CLEAN» (ОЧИСТКА ФИЛЬТРА) может загореться сразу же после очистки.
- Индикатор «FILTER CLEAN» (ОЧИСТКА ФИЛЬТРА) можно настроить таким образом, чтобы он не включался. Для получения дополнительной информации обращайтесь к уполномоченному обслуживающему персоналу.

Блок плазменной очистки воздуха

Если индикатор «PLASMA AIR CLEAN» (ПЛАЗМЕННАЯ ОЧИСТКА ВОЗДУХА) медленно мигает, значит пришло время чистки. В этом случае обязательно почистите.

Воздушный фильтр

Обычно чистка не требуется. Почистите, если обеспокоены загрязнением пылью или маслом и т. п.

Внутренний блок, жалюзи вертикального направления воздушного потока, рассеиватель мощности, двойной вентилятор

Почистите их, если обеспокоены загрязнением. (См. раздел «Регулярный уход» выше.)

Если двойной вентилятор сильно загрязнен

- Если с впускного отверстия двойного вентилятора не удается удалить масло или грязь, воспользуйтесь пылесосом.
- Не крутите вентилятор двойного действия рукой во время очистки. Это может привести к его поломке.

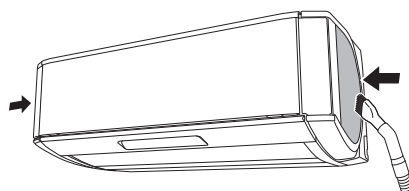

Снятие пылеуловительной камеры и воздушного фильтра

- 1 Откройте впускную решетку.

Коснитесь выемки и откройте.

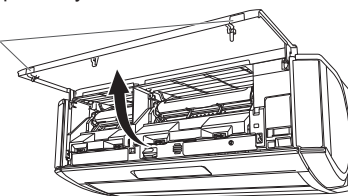

- 2 Отодвиньте упор вправо.

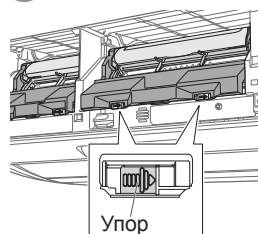

Ручка открывается.

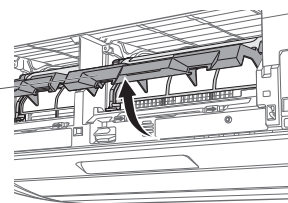

- 3 Извлеките пылеуловительную камеру и воздушный фильтр.

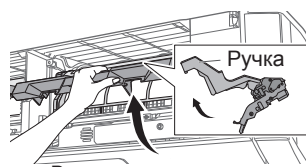

Возьмитесь за ручку и потяните вверх.

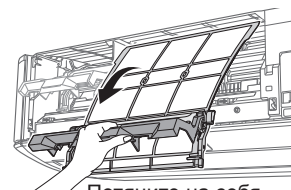

Потяните на себя.

Примечания.

- Если во время чистки фильтра отключить питание, при извлечении пылеуловительной камеры и воздушного фильтра могут возникнуть трудности. Выполните приведенные ниже процедуры, после чего снова попробуйте извлечь пылеуловительную камеру и воздушный фильтр.

- (1) Подключите питание и нажмите и удерживайте меньше 3 секунд кнопку внутреннего блока. (После звукового сигнала воздушный фильтр переместится.)
- (2) Подождите приблизительно 2 минуты, после чего убедитесь, что воздушный фильтр не двигается и отключите питание.

Очистка и уход (продолжение)

Очистка пылеуловительной камеры

Примечания.

- Не пытайтесь открывать пылеуловительную камеру или крышку (прозрачную) силой.
- Не тяните за воздушный фильтр с силой и не гните его.

- 1 Извлеките воздушный фильтр из пылеуловительной камеры.

Пылеуловительная камера Воздушный фильтр

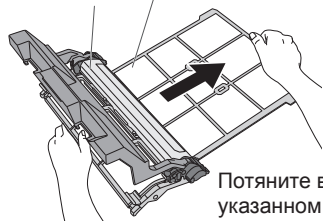

Потяните в направлении, указанном стрелкой.

- 2 Откройте крышку и уберите имеющуюся внутри пыль с помощью пылесоса или щетки.

Крышка (прозрачная) Щетка (А) (черная)

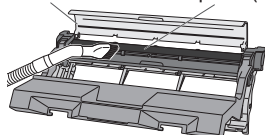

Уберите приставшую к щетке (А) пыль при помощи щетки.

- 3 Откройте пылеуловительную камеру и уберите приставшую внутри пыль с помощью пылесоса или щетки.

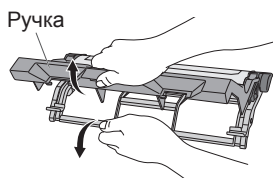

Возьмитесь за ручку и откройте.

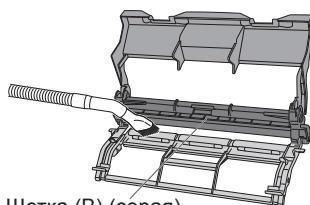

Щетка (В) (серая) (задняя сторона)

Уберите приставшую к щетке (В) пыль при помощи щетки.

Примечания.

- Не открывайте и не трясите пылеуловительную камеру с чрезмерной силой. В результате таких действий камера может развалиться, сломаться или нанести травму.

[При сильном загрязнении пылеуловительной камеры или воздушного фильтра]

- Пылеуловительная камера
Помойте водой, после чего протрите мягкой тканью и тщательно высушите в тени.
- Воздушный фильтр
Уберите пыль с помощью пылесоса или щетки, либо помойте водой, после чего протрите мягкой тканью и тщательно высушите в тени.

Установка пылеуловительной камеры и воздушного фильтра

- 1 Закройте крышку пылеуловительной камеры и зафиксируйте ушко.

Ушко крышки

Крышка (прозрачная)

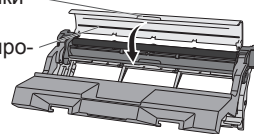

- 2 Возьмитесь за ручку и закройте пылеуловительную камеру.

Ручка

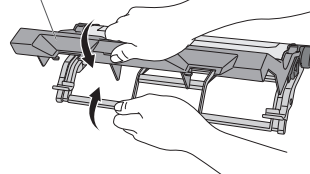

Ушко

Зафиксируйте ушки по обеим сторонам пылеуловительной камеры

Ушко

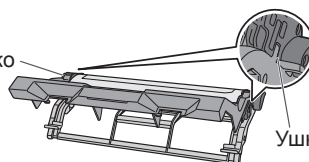

Примечания.

- Будьте осторожны, чтобы не защемить руку при закрывании пылеуловительной камеры. Это может привести к травме или повреждению.

- 3 Вставьте воздушный фильтр в направляющие по обеим сторонам пылеуловительной камеры.

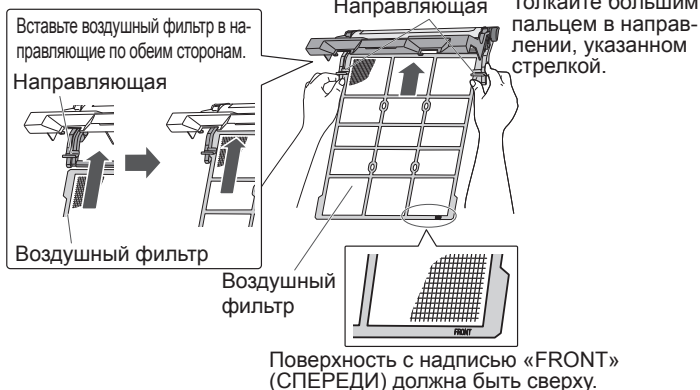

- 4 Выровняйте нижний край воздушного фильтра с горизонтальными метками на пылеуловительной камере.

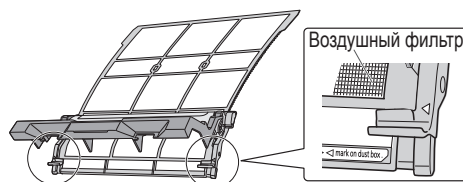

* Если воздушный фильтр не установлен горизонтально, это может привести к повреждению.

- 5 Вставьте воздушный фильтр, используя направляющие рейки внутреннего блока.

Направляющие рейки (слева и справа)

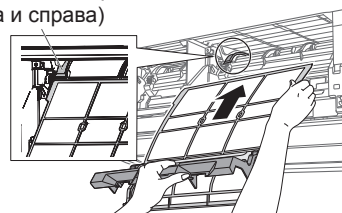

Очистка и уход (продолжение)

- 6 Задвиньте пылеуловительную камеру до упора и зафиксируйте в нижней части.

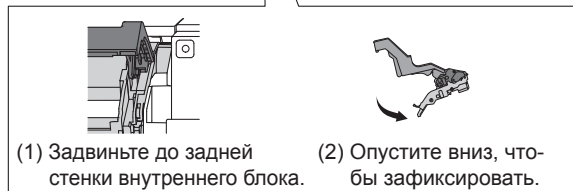
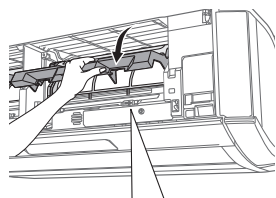

- 7 Закройте ручку.

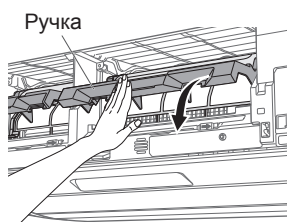

При опущенной ручке упор фиксируется.

После установки пылеуловительной камеры возьмитесь за центральную часть камеры и потяните на себя, чтобы убедиться, что она не отсоединится.

- 8 Подключите питание и нажмите и удерживайте меньше 3 секунд кнопку внутреннего блока.



Индикатор «FILTER CLEAN» (ОЧИСТКА ФИЛЬТРА) погаснет и общее время работы, используемое для задания времени очистки, будет сброшено. Воздушный фильтр перемещается в предварительно заданное положение.

Примечания.

- Обязательно нажмите кнопку внутреннего блока, чтобы выключить индикатор «FILTER CLEAN» (ОЧИСТКА ФИЛЬТРА), иначе очистка фильтра не запустится.
- Прежде чем нажимать кнопку внутреннего блока, убедитесь, что пылеуловительная камера и воздушный фильтр установлены правильно.

- 9 Нажмите и закройте впускную решетку.



Примечания.

- Не включайте внутренний блок при открытой впускной решетке. В противном случае возможно повреждение внутреннего блока. Надежно закройте впускную решетку, иначе очистка фильтра может выполняться неправильно.
- Кондиционер не будет работать, если фильтр установлен неправильно. (Индикатор мигает.)



«OPERATION» (РАБОТА) : 5 раз
«TIMER» (ТАЙМЕР) : 5 раз
«ECONOMY» (ЭКОНОМИЯ) : Мигает часто

После очистки фильтра установите его правильным образом и убедитесь, что кондиционер работает.

Очистка блока плазменной очистки воздуха

Примечания.

- Не мойте внутри блока плазменной очистки воздуха, вставляя внутрь щетку и т. п. Это может привести к повреждению, например обрыву или отсоединению проходящих внутри тонких проводов.
- Не подвергайте воздействию прямого солнечного света.

- 1 Снимите пылеуловительную камеру и воздушный фильтр. (См. в разделе «Снятие пылеуловительной камеры и воздушного фильтра».)

- 2 Извлеките блок плазменной очистки воздуха.

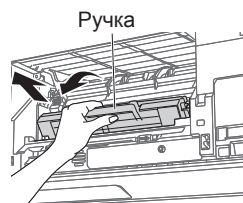

Потяните ручку вниз к себе и извлеките.

ВНИМАНИЕ

- ⊘ Не касайтесь проводов на внутренней поверхности блока плазменной очистки воздуха и не вставляйте стержни и т. п. Это может привести к поражению электрическим током или повреждению.

- 3 Поместите в теплую воду.

- Оставьте на 10-15 минут.
- Если загрязнение сильное, поместите в горячую воду с добавлением разбавленного кухонного синтетического моющего средства (нейтрального).

- 4 Встряхните вертикально и горизонтально или протрите поверхность губкой.

- 5 Сполосните под проточной водой.

- 6 Встряхните блок плазменной очистки воздуха, чтобы удалить всю воду, а затем полностью высушите в тени.

Прежде чем устанавливать блок плазменной очистки воздуха, убедитесь, что он полностью высох. Если при установке он еще влажный, это может привести к повреждению внутреннего блока.

- 7 Задвиньте блок плазменной очистки воздуха до задней стенки внутреннего блока и поднимите ручку в направлении, указанном стрелкой.

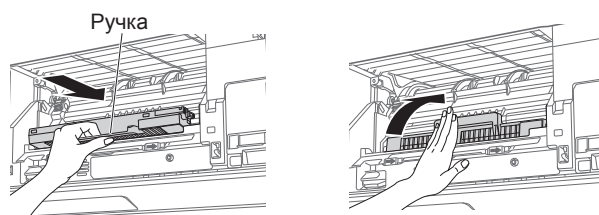

- 8 Установите пылеуловительную камеру и воздушный фильтр. (См. в разделе «Установка пылеуловительной камеры и воздушного фильтра».)

- 9 Подключите питание и нажмите и удерживайте меньше 3 секунд кнопку внутреннего блока.



Индикатор «PLASMA AIR CLEAN» (ПЛАЗМЕННАЯ ОЧИСТКА ВОЗДУХА) погаснет и общее время работы, используемое для задания времени очистки, будет сброшено.

Примечания.





- Обязательно нажмите кнопку внутреннего блока, чтобы выключить индикатор «PLASMA AIR CLEAN» (ПЛАЗМЕННАЯ ОЧИСТКА ВОЗДУХА), иначе плазменная очистка воздуха не запустится.
- Прежде чем нажимать кнопку внутреннего блока, убедитесь, что пылеуловительная камера и воздушный фильтр установлены правильно.
- Если после очистки блока плазменной очистки воздуха индикатор «PLASMA AIR CLEAN» (ПЛАЗМЕННАЯ ОЧИСТКА ВОЗДУХА) мигает, убедитесь, что впускная решетка закрыта правильным образом. Если индикатор «PLASMA AIR CLEAN» (ПЛАЗМЕННАЯ ОЧИСТКА ВОЗДУХА) мигает даже при правильно закрытой впускной решетке, вероятно блок плазменной очистки воздуха поломан. В этом случае блок плазменной очистки воздуха возможно потребуется заменить, поэтому обратитесь к дилеру или уполномоченному обслуживающему персоналу.

Поиск и устранение неисправностей

⚠ ПРЕДУПРЕЖДЕНИЕ

- !** В следующих ситуациях немедленно выключайте кондиционер и отсоединяйте все источники питания, воспользовавшись автоматическим выключателем или вынув вилку из розетки. Далее проконсультируйтесь с авторизованным обслуживающим персоналом. Устройство не изолировано от сети электропитания, пока подключено к розетке электропитания, даже если оно выключено.
- Устройство пахнет гарью или из него идет дым
 - Из устройства вытекает вода

Следующие признаки не указывают на неисправность изделия, а являются его обычными функциями или характеристиками.

Признак	Причина	См. стр.
<p>Индикатор «FILTER CLEAN» (ОЧИСТКА ФИЛЬТРА) (желтый) медленно мигает.</p> 	<p>Это означает, что пришло время чистить пылеуловительную камеру. В этом случае почистите пылеуловительную камеру.</p>	10
<p>Индикатор «PLASMA AIR CLEAN» (ПЛАЗМЕННАЯ ОЧИСТКА ВОЗДУХА) (синий) медленно мигает.</p> 	<p>Это означает, что пришло время чистить блок плазменной очистки воздуха. В этом случае почистите блок плазменной очистки воздуха.</p>	12
<p>Индикатор «PLASMA AIR CLEAN» (ПЛАЗМЕННАЯ ОЧИСТКА ВОЗДУХА) (синий) быстро мигает.</p> 	<ul style="list-style-type: none"> • Блок плазменной очистки воздуха мокрый или грязный. В этом случае нажмите кнопку «Пуск/Останов (⏻/⏮)», чтобы остановить работу, после чего почистите блок плазменной очистки воздуха и полностью высушите. • Открыта впускная решетка. В этом случае нажмите кнопку «Пуск/Останов (⏻/⏮)», после чего убедитесь, что впускная решетка надлежащим образом закрыта. 	12
<p>Индикаторы «OPERATION» (РАБОТА) и «TIMER» (ТАЙМЕР) мигают 5 раз, а индикатор «ECONOMY» (ЭКОНОМИЯ) мигает часто.</p> 	<p>Это означает, что пылеуловительная камера или воздушный фильтр установлен неправильно. В этом случае убедитесь, что пылеуловительная камера и воздушный фильтр установлены правильно.</p>	11
<p>После перезапуска работа начинается не сразу.</p>	<p>Чтобы предотвратить перегорание плавкого предохранителя, защитная цепь отключает компрессор на три минуты после случайного выключения → включения источника питания.</p>	–
<p>Слышен шум.</p>	<ul style="list-style-type: none"> • Во время работы или сразу же после выключения кондиционера может быть слышен звук течения хладагента. Также это может быть заметно в течение 2–3 минут после начала работы. • В процессе работы может издаваться легкий скрип, вызванный незначительным расширением и сжатием передней панели из-за изменения температуры. 	–
	<p>При работе в режиме обогрева может быть слышен шипящий звук, вызванный автоматическим оттаиванием.</p>	9
	<p>Во время работы функции очистки фильтра из внутреннего блока могут доноситься щелчки или другие звуки. В этом время загорается индикатор «FILTER CLEAN» (ОЧИСТКА ФИЛЬТРА) внутреннего блока.</p>	–
	<p>Если пылеуловительная камера или воздушный фильтр установлены неправильно, будет доноситься громкое непрерывное щелканье. Отсоедините питание или выключите прерыватель тока, после чего снимите пылеуловительную камеру и воздушный фильтр по обеим сторонам, после чего установите их надлежащим образом.</p>	10
	<p>Если блок плазменной очистки воздуха грязные, могут доноситься шумы. Почистите блок плазменной очистки воздуха.</p>	12
<p>Запах из кондиционера.</p>	<p>Кондиционер может испускать поглощенный из помещения запах текстиля, мебели или сигаретного дыма.</p>	–
	<p>Во время выполнения плазменной очистки воздуха может ощущаться слабый запах, как у средства очистки плавательных бассейнов. Если этот запах вам не нравится, выключите плазменную очистку воздуха и проветрите помещение.</p>	6
<p>Из устройства исходит туман или пар.</p>	<p>В режимах COOL (ОХЛАЖДЕНИЕ) или DRY (ОСУШКА) может выделяться легкий туман, возникший за счет конденсации в результате быстрого охлаждения.</p>	–
	<p>В режиме обогрева вентилятор, встроенный во внешний модуль, может остановиться. В этом случае можно заметить поднимающийся пар, появившийся в ходе автоматического оттаивания.</p>	9

Поиск и устранение неисправностей (продолжение)

Признак	Причина	См. стр.
Воздушный поток слабый или отсутствует.	<ul style="list-style-type: none"> Сразу после включения режима обогрева скорость вентилятора временно остается очень низкой, обеспечивая прогрев внутренних деталей модуля. В режиме HEAT (ОБОГРЕВ) внешний модуль отключается, и вентилятор внутреннего блока работает на очень малой скорости, если температура в помещении поднимается выше заданной температуры. 	–
	В режиме HEAT (ОБОГРЕВ) внутренний модуль временно останавливается максимум на 15 минут, чтобы выполнить автоматическое оттаивание, в это время мигает индикатор «OPERATION» (РАБОТА).	9
	В режиме DRY (ОСУШКА) вентилятор внутреннего блока работает на малой скорости для регулировки влажности в комнате и может время от времени останавливаться.	–
	Когда установлена скорость вентилятора «QUIET» (БЕСШУМНО), вентилятор вращается на очень малой скорости, и поток воздуха уменьшается.	–
	В режиме COOL (ОХЛАЖДЕНИЕ) вентилятор внутреннего блока может время от времени останавливаться, когда останавливается внешний блок.	6
	При выполнении мониторинга в режиме AUTO (АВТО) вентилятор вращается на очень малой скорости.	–
Из внешнего блока вытекает вода.	В режиме обогрева из внешнего блока может течь вода, появившаяся в результате автоматического оттаивания.	9
Не включается сразу.	При выполнении очистки фильтра работа начинается сразу после завершения очистки. В это время загорается индикатор «FILTER CLEAN» (ОЧИСТКА ФИЛЬТРА) внутреннего блока. Подождите приблизительно 13 минут.	–
Очистка фильтра не запускается даже после включения.	<ul style="list-style-type: none"> Очистка фильтра может не запускаться даже при повторном включении. Это сделано для предотвращения повреждения кондиционера. Очистка фильтра не выполняется во время работы кондиционера. Сначала остановите работу кондиционера, а затем включите очистку. 	–
Не удастся удалить из воздушного фильтра пыль, используя функцию очистки фильтра.	<ul style="list-style-type: none"> Вероятно пылеуловительная камера или воздушный фильтр установлен неправильно. Убедитесь, что пылеуловительная камера и воздушный фильтр установлены правильно. Возможно пылеуловительная камера заполнена пылью. Почистите пылеуловительную камеру. Фильтр может не улавливать пыль в зависимости от типа пыли, например если пыль содержит большое количество табачных смол или масел, либо если пыль затвердела. В этом случае почистите ручную пылеуловительную камеру и воздушный фильтр. 	10
Потолок или стена возле внутреннего блока или двойного вентилятора грязная.	Содержащиеся в воздухе частицы и пыль пристали к стене и т. п. в результате циркуляции воздуха кондиционером и под воздействием статического электричества. Некоторые типы обоев пачкаются быстрее.	–

Прежде чем обращаться за ремонтом, проведите диагностику неисправности, выполнив следующее.

Признак	Диагностика	См. стр.
Кондиционер не работает.	<input type="checkbox"/> Прерыватель тока выключен? <input type="checkbox"/> Возможно происходил сбой питания? <input type="checkbox"/> Возможно перегорел предохранитель или сработал прерыватель тока?	–
	<input type="checkbox"/> Таймер работает?	7
Низкая производительность охлаждения или обогрева.	<input type="checkbox"/> Воздушный фильтр загрязнен?	10
	<input type="checkbox"/> Впускная решетка или выпускной порт внутреннего модуля заблокированы?	–
	<input type="checkbox"/> Температура в помещении отрегулирована правильно?	5
	<input type="checkbox"/> Окно или дверь открыта? <input type="checkbox"/> В охлаждаемое помещение светит прямой или сильный солнечный свет? <input type="checkbox"/> Имеются ли в охлаждаемом помещении другие нагревательные приборы, работающие компьютеры или большое количество людей?	–
	<input type="checkbox"/> Установлена скорость вентилятора «QUIET» (БЕСШУМНО)? Когда установлена скорость вентилятора «QUIET» (БЕСШУМНО), уменьшение шума является приоритетным и производительность кондиционирования может снизиться. Если поток воздуха не соответствует вашим предпочтениям, установите скорость вращения вентилятора LOW (НИЗКАЯ) или выше.	6
	<input type="checkbox"/> Возможно задан режим НИЗКИЙ УРОВЕНЬ ШУМА ВНЕШНЕГО МОДУЛЯ?	6
Поток воздуха из двойного вентилятора ослаб.	<input type="checkbox"/> Загрязнен ли двойной вентилятор?	10
Устройство неправильно работает при настройке с пульта дистанционного управления.	<input type="checkbox"/> В пульте ДУ сели элементы питания? <input type="checkbox"/> Элементы питания в пульте ДУ установлены правильно?	3

Немедленно прекратите эксплуатацию и выключите автоматический выключатель в следующих случаях. Затем проконсультируйтесь с авторизованным обслуживающим персоналом/авторизованным обслуживающим персоналом.

- Неисправность возникает снова, даже после выполнения этих проверок и диагностики.
- Индикаторы «OPERATION» (РАБОТА) и «TIMER» (ТАЙМЕР) мигают, а индикатор «ECONOMY» (ЭКОНОМИЯ) мигает часто. (Не используется, если индикаторы «OPERATION» (РАБОТА) и «TIMER» (ТАЙМЕР) мигают 5 раз, а индикатор «ECONOMY» (ЭКОНОМИЯ) мигает часто. В этом случае убедитесь, что пылеуловительная камера и воздушный фильтр установлены правильно.)

Примечания.

- Для устранения каких-либо неисправностей, связанных с управлением по беспроводной сети, воспользуйтесь руководством по настройке адаптера беспроводной сети.